

Clarke®

FOCUS® II MID-SIZE AUTOSCRUBBER®

Disc 26 / Disc 28 / Disc 34
BOOST® 28 / *BOOST® 32*
Cylindrical 28

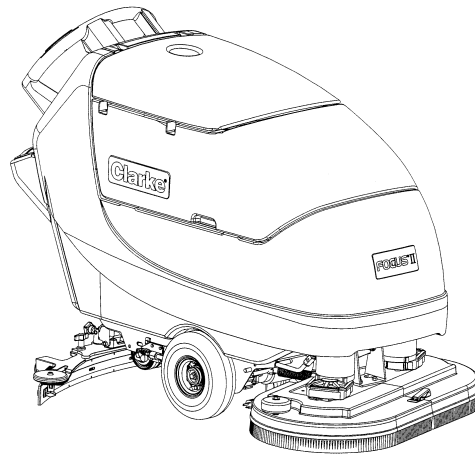

Operator's Manual / Manuel d'utilisation / Libro de Instrucciones
Models: 05370A, 05370C, 05380A, 05380C, 05390A, 05390C, 05400A, 05400C,
05410A, 05410C, 05420A, 05420C, 56380651, 56380657, 56380658, 56380659

U.S. Patent No. 6,105,192; No. 6,760,947; and Patent Pending

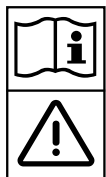

READ THIS BOOK

LEA ESTE MANUAL

LISEZ CE MANUEL

EN

English (2 - 27)

ES

Español (28 - 53)

FR

Français (54 - 79)

This book has important information for the use and safe operation of this machine. Failure to read this book prior to operating or attempting any service or maintenance procedure to your Clarke machine could result in injury to you or to other personnel; damage to the machine or to other property could occur as well. You must have training in the operation of this machine before using it. If your operator(s) cannot read this manual, have it explained fully before attempting to operate this machine.

All directions given in this book are as seen from the operator's position at the rear of the machine.

Table of Contents

Operator Safety Instructions 3
 Introduction 4
 Machine Specifications 5
 Procedures For Transporting 6
 Symbols Used On Focus II Midsize 7
 Machine Control Panel 8
 Machine Controls and Features 10
 How To Prepare The Machine For Operation 10
 How To Operate The Machine 17
 Maintenance 21
 How To Correct Problems In The Machine 25
 Accessories 26



Section II Parts and Service Manual











Solution Tank Assembly 82-83
 Recovery Tank Assembly 84-85
 Handle Assembly (Disc and BOOST Models) 86-87
 Handle Assembly (Cylindrical Model) 88-89
 Electrical Box Assembly 90-91
 Squeegee Holder Assembly 92-93
 Squeegee Assembly (32.5") 94-95
 Squeegee Assembly (35") 96-97
 Squeegee Assembly (41") 98-99
 Frame Assembly 100-101
 Brush Head Assembly (Disc 26) 102-103
 Brush Head Assembly (Disc 28) 104-105
 Brush Head Assembly (Disc 34) 106-107
 Brush Head Assembly (BOOST 28) 108-109
 Brush Head Assembly (BOOST 32) 110-111
 Brush Head Assembly (Cylindrical) 112-113
 Chemical Mixing Kit 114-115
 Electrical Schematic 116-117
 Connection Diagram 118

⚠ WARNING!

The Products sold with this Manual contain or may contain chemicals that are known to certain governments (such as the State of California, as identified in its Proposition 65 Regulatory Warning Law) to cause cancer, birth defects or other reproductive harm. In certain locations (including the State of California) purchasers of these Products that place them in service at an employment job site or a publicly accessible space are required by regulation to make certain notices, warnings or disclosures regarding the chemicals that are or may be contained in the Products at or about such work sites. It is the purchaser's responsibility to know the content of, and to comply with, any laws and regulations relating to the use of these Products in such environments. The Manufacturer disclaims any responsibility to advise purchasers of any specific requirements that may be applicable to the use of the Products in such environments.

OPERATOR SAFETY INSTRUCTIONS

-  **DANGER:** Failure to read and observe all DANGER statements could result in severe bodily injury or death. Read and observe all DANGER statements found in your Owner's Manual and on your machine.
-  **WARNING:** Failure to read and observe all WARNING statements could result in injury to you or to other personnel; property damage could occur as well. Read and observe all WARNING statements found in your Owner's Manual and on your machine.
-  **CAUTION:** Failure to read and observe all CAUTION statements could result in damage to the machine or to other property. Read and observe all CAUTION statements found in your Owner's Manual and on your machine.

-  **DANGER:** Failure to read the Owner's Manual prior to operating or attempting any service or maintenance procedure to your Clarke machine could result in injury to you or to other personnel; damage to the machine or to other property could occur as well. You must have training in the operation of this machine before using it. If your operator(s) cannot read English, have this manual explained fully before attempting to operate this machine.
-  **DANGER:** Operating a machine that is not completely or fully assembled could result in injury or property damage. Do not operate this machine until it is completely assembled. Inspect the machine carefully before operation.
-  **DANGER:** Machines can cause an explosion when operated near flammable materials and vapors. Do not use this machine with or near fuels, grain dust, solvents, thinners, or other flammable materials. This machine is not suitable for picking up hazardous dust.
-  **DANGER:** Lead acid batteries generate gases which can cause an explosion. Keep sparks and flames away from batteries. Do not smoke around the machine. Charge the batteries only in an area with good ventilation. Make sure that you unplug the AC charger from the wall outlet before operating the machine.
-  **DANGER:** Working with batteries can be dangerous! Always wear eye protection and protective clothing when working near batteries. Remove all jewelry. Do not put tools or other metal objects across the battery terminals, or the tops of the batteries.
-  **DANGER:** Using a charger with a damaged power cord could result in an electrocution. Do not use the charger if the power cord is damaged.
-  **WARNING:** Operating this machine from anywhere other than the back of the machine could result in injury or damage. Operate this machine only from the rear.
-  **WARNING:** This machine is heavy. Get assistance before attempting to transport or move it. Use two able persons to move the machine on a ramp or incline. Always move slowly. Do not turn the machine on a ramp. If operating machine on a gradient over 2%, do not stop, turn or park. Read the "Procedures For Transporting" in this manual before transporting.
-  **WARNING:** Machines can topple over if guided over the edges of stairs or loading docks and cause injury or damage. Stop and leave this machine only on a level surface. When you stop the machine, turn the key "OFF".
-  **WARNING:** Maintenance and repairs performed by unauthorized personnel could result in damage or injury. Maintenance and repairs must be performed by authorized Clarke personnel only.
-  **WARNING:** Any alterations or modifications of this machine could result in damage to the machine or injury to the operator or other bystanders. Alterations or modifications not authorized by the manufacturer voids any and all warranties and liabilities.



WARNING: Electrical components of this machine can “short-out” if exposed to water or moisture. Keep the electrical components of the machine dry. Wipe the machine down after each use. For storage, keep the machine in a dry building.



WARNING: To reduce the risk of fire, when replacing fuse, replace only with same type and rating of fuse that comes with machine.



WARNING: Operating a machine without observing all labels and instructional information could result in injury or damage. Read all machine labels before attempting to operate. Make sure all of the labels and instructional information are attached or fastened to the machine. Get replacement labels and plates from your Clarke distributor.



WARNING: Wet floor surfaces can be slippery. Water solutions or cleaning materials used with this type of machine can leave wet areas on the floor surface. These areas can cause a dangerous condition for the operator or other persons. Always put “Caution” signs around/near the area you are cleaning.



WARNING: Improper discharge of waste water may damage the environment and be illegal. The United States Environmental Protection Agency has established certain regulations regarding discharge of waste water. Also, city and state regulations regarding this discharge may be in your area. Understand and follow the regulations in your area. Be aware of the environmental hazards of chemicals that you dispose.



CAUTION: Use of this machine to move other objects or to climb on could result in injury or damage. Do not use this machine as a step or furniture. Do not ride on this machine.



CAUTION: Your machine warranty will be voided if anything other than genuine Clarke parts are used on your machine. Always use Clarke parts for replacement.

Introduction :

Clarke's Focus II Disc 34/28/26, BOOST 32/28 and Cylindrical 28 automatic scrubbers are efficient and superior floor cleaning machines. The Focus II Disc 34 uses two brushes or pads to scrub a path 34 inches wide. The Focus II Disc 28 uses two brushes or pads to scrub a path 28 inches wide. The Focus II Disc 26 uses two brushes or pads to scrub a path 26 inches wide. The Focus II BOOST 32 uses one pad or brush to scrub a path 32 inches wide. The Focus II BOOST 28 uses one pad or brush to scrub a path 28 inches wide. The Focus II Cylindrical 28 uses two brushes to scrub a path 28 inches wide. A squeegee wipes the floor while the vacuum motor removes the dirty solution from the floor in one pass.

The Focus II Disc 34/28/26, BOOST 32/28 and Cylindrical 28 automatic scrubbers come complete with four 6 volt batteries, three battery connector cables, one battery cable, one battery charger and one operator's manual. The Focus II Disc 34/28/26 comes with two pad drivers. The Focus II BOOST 32/28 comes with one set of pads. The Focus II Cylindrical 28 comes with two brushes.

Machine Specifications

Model	DISC 26	Disc 28	Disc 34
Pad / Brush Size	(2) 13" (33 cm)	(2) 14" (36 cm)	(2) 17" (43 cm)
Brush Motor (s)	(2) 3/4 hp (.56 kw) 200 RPM	(2) 3/4 hp (.56 kw) 200 RPM	(2) 3/4 hp (.56 kw) 200 RPM
Cleaning Width	26" (66 cm)	28" (71 cm)	34" (86.4 cm)
Brush Pressure	1 st - 80 lbs. (36 kg) 2 nd - 150 lbs. (68 kg)	1 st - 80 lbs. (36 kg) 2 nd - 150 lbs. (68 kg)	1 st - 80 lbs. (36 kg) 2 nd - 150 lbs. (68 kg)
Brush Retention	Gimbal	Gimbal	Gimbal
Brush Head	Steel Deck w/ Bristle Skirt	Steel Deck w/ Bristle Skirt	Steel Deck w/Bristle Skirt
Water Retention			
Squeegee Width	32.5" (81 cm)	35" (89 cm)	41" (107 cm)
Width of Machine	28" (71 cm) Head 23.5" (60 cm) Body	30" (76 cm) Head 23.5" (60 cm) Body	35.7" (91 cm) Head 23.5" (60 cm) Body
Length of Machine	61" (155 cm)	62" (157 cm)	64" (162 cm)
Height of Machine		44" (112 cm)	
Weight w/250 Ah batteries and full solution tank	796 lbs. (361.1 kg)	800 lbs. (362.9 kg)	791 lbs. (358.8 kg)
Power Supply	24 volt, (4 - 6 volt batteries) 242 AH or 310 AH, Plus AGMs		
Vacuum Motor	.75 hp (550W), 3 stage, tangential discharge		
Vacuum Motor Protection	Electronic Float Shut-Off		
Solution Tank	23 gallons (87 liters)		
Solution Fill	Rear Fill with Bucket or Hose		
Solution Flow	0 - 1 gal/min (0 - 3.8 liters/min)		
Recovery Tank	23 gallons (87 liters)		
Motor Traction	.44 hp (.33 kw)		
Speed Forward	0 - 260 ft/min (0 - 4.8 km/h)		
Speed Reverse	0 - 174 ft/min (0 - 3.2 km/h)		
Drive Wheel	(2) 10.24" (260 mm) x 3.35" (85 mm) Light Gray, Non-Marking, Foam Filled		
Caster	(2) 3.94" (10 cm) Polyurethane		
Squeegee Material	Urethane Front Blade and Rear Blade		
Cleaning Grade	6 degree incline		
Charger	On Board, 24 volt, 25 amp		
Warranty	8 years on tanks, 3 years on parts, 1 year on labor, 18 months pro-rate on batteries (90 days full unconditional)		
Vibration @ handle	<2.5m/s ²		
Sound test @ operator's ear	65 dBA	65 dBA	67 dBA

Model	Cylindrical 28	BOOST 28	BOOST 32
Pad / Brush Size	(2) 5.75" x 28" (14.6 x 69cm)	14" x 28" (35.6 x 71cm)	14" x 32" (35.6 x 81cm)
Brush Motor (s)	(2) .81 hp (.6 kw) 613 RPM	3/4 hp (.56 kw) 2250 RPM	3/4 hp (.56 kw) 2250 RPM
Cleaning Width	28" (71 cm)	28" (71 cm)	32" (81 cm)
Brush Pressure	80 lbs. (36 kg)	1 st - 65 lbs. (29.5 kg) 2 nd - 125 lbs. (56.7 kg)	1 st - 95 lbs. (43 kg) 2 nd - 150 lbs. (68 kg)
Brush Retention	N/A	Hook & Loop	Hook & Loop
Brush Head	Side Skirts	N/A	N/A
Water Retention			
Squeegee Width	35" (89 cm)	35" (89 cm)	41" (107 cm)
Width of Machine	30.69" (78 cm) Head 23.5" (60 cm) Body	28.75" (73 cm) Head 23.5" (60 cm) Body	32.75" (83 cm) Head 23.5" (60 cm) Body
Length of Machine	59.5" (151 cm)	60.5" (154 cm)	60.5" (154 cm)
Height of Machine		44" (112 cm)	
Weight w/250 Ah batteries and full Solution Tank	792 lbs. (359.3 kg)	794 lbs. (360.2 kg)	822 lbs. (372.9 kg)
Power Supply	24 volt, (4 - 6 volt batteries) 242 AH or 310 AH, Plus AGMs		
Vacuum Motor	.75 hp (550W), 3 stage, tangential discharge		
Vacuum Motor Protection	Electronic Float Shut-Off		
Solution Tank	23 gallons (87 liters)		
Solution Fill	Rear Fill with Bucket or Hose		
Solution Flow	0 - 1 gal/min (0 - 3.8 liters/min)	Normal BOOST Scrubbing .12 gal/min (.45 liters/min), Full range .0 - .65 gal/min (0 - 2.5 liters/min)	
Recovery Tank	23 gallons (87 liters)		
Motor Traction	.44 hp (.33 kw)		
Speed Forward	0 - 260 ft/min (0 - 4.8 km/h)		
Speed Reverse	0 - 174 ft/min (0 - 3.2 km/h)		
Drive Wheel	(2) 10.24" (260 mm) x 3.35" (85 mm) Light Gray, Non-Marking, Foam Filled		
Caster	(2) 3.94" (10 cm) Polyurethane		
Squeegee Material	Urethane Front Blade and Rear Blade		
Cleaning Grade	6 degree incline		
Charger	On Board, 24 volt, 25 amp		
Warranty	8 years on tanks, 3 years on parts, 1 year on labor, 18 months pro-rate on batteries (90 days full unconditional)		
Vibration @ handle	<2.5m/s ²		
Sound test @ operator's ear	71 dBA	63 dBA	63 dBA

PROCEDURES FOR TRANSPORTING**How To Put The Machine In A Van Or Truck**

WARNING: The machine is heavy. Make sure you use two able persons to assist the machine in climbing the ramp.

1. Make sure the loading ramp is at least eight (8) feet long, and strong enough to support the machine.
2. Make sure the ramp is clean and dry.
3. Put the ramp in position.
4. Remove squeegee assembly.
5. Remove brush housing, pad drivers or brushes if transporting disc machine.
6. Turn key switch "ON".
7. Align the machine on a level surface, ten (10) feet in front of the ramp.
8. Put the traverse speed switch in the "HI" position.
9. Press one or both forward switches.
10. Push the machine to the top of the ramp.
11. Turn the key switch "OFF".
12. Fasten the machine to the vehicle.

How To Remove The Machine From A Van Or Truck

1. Make sure there are no obstructions in the area.
2. Make sure the unloading ramp is at least eight (8) feet long and strong enough to support the machine.
3. Make sure the ramp is clean and dry.
4. Put the ramp in position.
5. Unfasten the machine.



WARNING: The machine is heavy. Make sure you use two able persons to assist in moving the machine down the ramp.

6. Turn the key switch "ON".
7. Carefully and slowly, drive the machine to the top of the ramp by pressing and holding either of the forward switches and the reverse switch.
8. Put the traverse speed switch in the mid range speed setting. As the machine begins to travel down the ramp, maintain a slow downward speed by pressing either of the forward switches.
9. Replace squeegee assembly and other removed components, after the machine is unloaded and ready to use.

SYMBOLS USED ON FOCUS II MIDSIZE AUTOSCRUBBER



Hazard Alert Symbol



WARNING!
Carefully read all instructions before performing any procedure.



WARNING!
Do not use the machine on slopes exceeding the specifications.



WARNING!
Do not wash the machine with direct or pressurized water jets.



Charge/Battery Meter

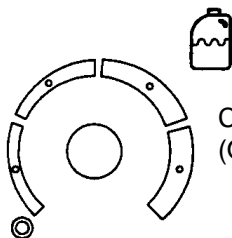

Chemical Mixing Control
(Optional)

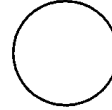

On/Off Key Switch



Traverse Speed Control



“One Touch” Control

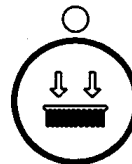

Additional Brush Pressure
(Not Available on Cylindrical)

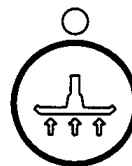

Vacuum On/Off

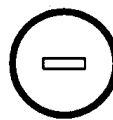
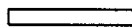

Solution Control

MACHINE CONTROL PANEL**Key Switch** (See Figure 1, Item "A")

The key switch turns "ON" the power to the control panel. "O" is "OFF" and "I" is "ON".

Traverse Speed Switch (See Figure #1, Item "B")

The speed control varies from low to high speed. To increase the speed, turn the knob to the right. To decrease the speed, turn the knob to the left.

One Touch Control Button (See Figure 1, Item "C")

The one touch control button raises and lowers the brush head assembly, starts and stops the vacuum motor automatically. Press the one touch control button once and the brush head assembly lowers to the floor and the vacuum motor turns "ON" (brush head and vacuum LEDs illuminate green). The brush motors start when the brushes are down and the forward palm button is depressed. Press the one touch control button again and the brush head assembly raises, the vacuum motor will remain on for 10 seconds and then shut "OFF".

Increase Brush Pressure Button (See Figure 1, Item D)

This button is used to increase the brush pressure. Increased brush pressure may be required when stripping or cleaning heavily soiled floors. To increase brush pressure, first lower the brushes by pressing the one touch control button (Item "C"). This will lower the brushes to the normal scrub position. To increase brush pressure, press the button (Item "D"). The LED above the button will illuminate yellow. Press the button (Item "D") again and the brushes will return to normal scrub (yellow LED will turn "OFF"). NOTE: Increase brush pressure is not available on cylindrical machine.

Vacuum Motor Button (See Figure 1, Item "E")

The vacuum motor button turns the vacuum motor "ON" or "OFF", regardless of brush head assembly position. The green LED will illuminate when the vacuum motor is "ON".

Solution Control Buttons (See Figure 1, Item "F & G")

The solution control buttons regulate the flow of cleaning solution to the floor. The normal scrub solution setting is indicated by two green bars on the meter. On cylindrical machines, with most floor conditions, the solution setting should be set one step higher. To increase the flow, press the solution flow button "G" (+) until the desired flow is reached. To decrease the flow, press the solution flow button "F" (-) until the desired flow is reached. To shut off the solution, press the solution flow button "F" (-) until no indicators are visible on the display. **NOTE: No solution will flow when the machine does not traverse.**

Forward Palm Buttons (See Figure 1, Item "H")

The forward palm buttons turn the traverse motor "ON" and if the brush motors are in the down position, it also activates the brush motors and solution control module. Either the right or the left palm button can be used.

Reverse Push Button (See Figure 1, Item "I")

The reverse push button, when used in conjunction with one of the forward palm buttons, causes the machine to reverse direction. The reverse speed is 67% of the forward speed.

Charge / Battery Meter (See Figure 1, Item "J")

The charge / battery meter indicates the battery is being charged when the charger is plugged into an AC outlet. It also indicates the amount of charge that is left in the batteries while the machine is in use. When the charge gets too low the brush/pad motors will shut off.

Circuit Breakers (See Figure 1, Item "K & L")

The circuit breakers for the brush motors are located on the control panel. If a circuit breaker trips, determine which motor is not operating and turn the key switch "OFF". Wait five minutes and push the reset button back in. Turn the key switch "ON", and try again. An authorized service person should be contacted if the breaker trips again.

Hour Meter (Optional) (See Figure 1, Item "M")

The hour meter indicates the number of hours the machine has operated. It runs only when the machine is moving forward or reverse.

Chemical Mixing Control (Optional) (See Figure 1, Item "N")

The chemical mixing control regulates the amount of concentration of cleaning chemical mixed with the clear water from the solution tank. Turning the chemical mixing knob clockwise increases the concentration of chemical.

MACHINE CONTROL PANEL

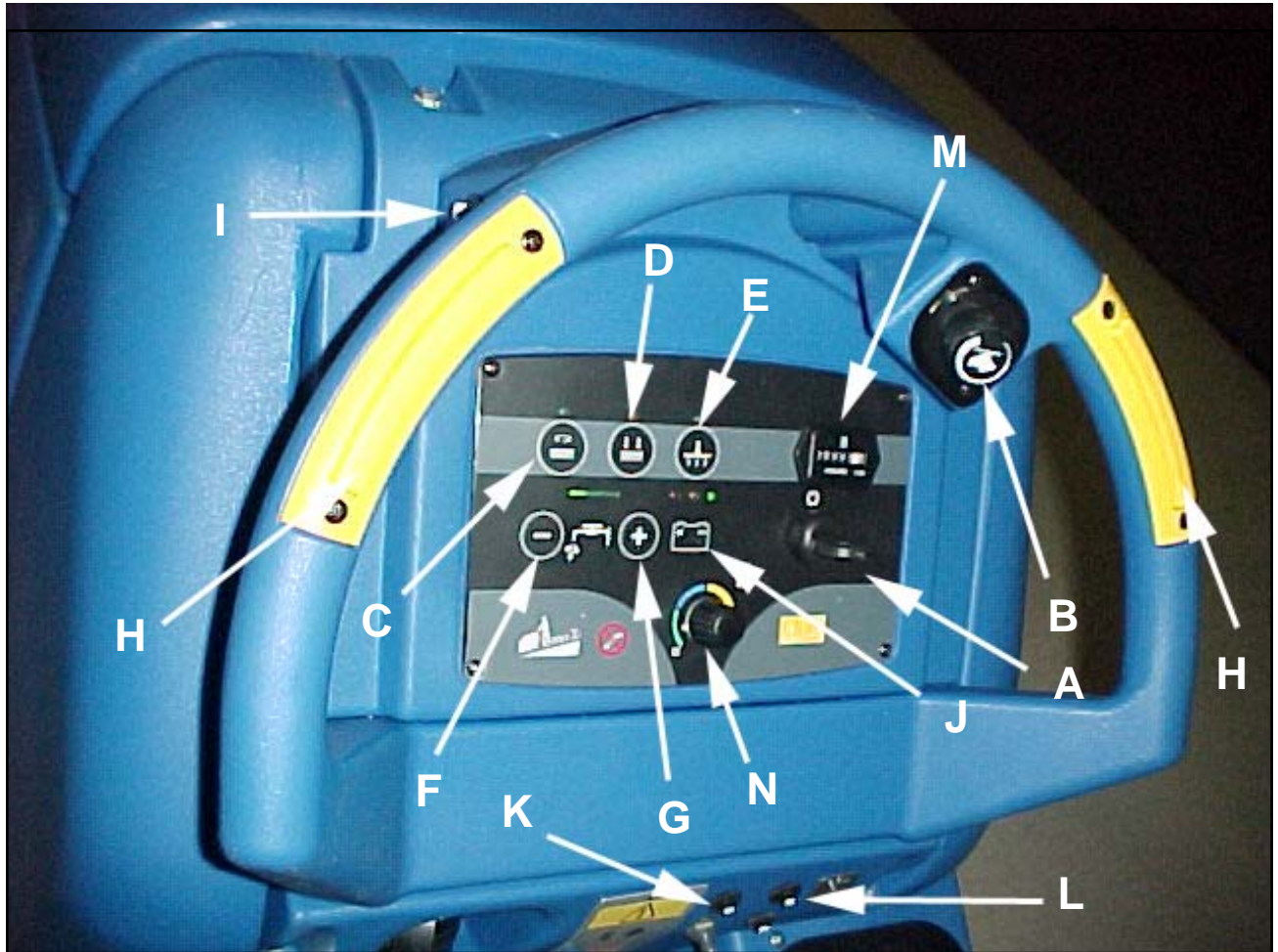

Figure 1

MACHINE CONTROLS AND FEATURES

Squeegee Lift Handle (Manual Squeegee Lift) (See figure 2)
 The squeegee lift handle is located below the control handles in the center. It is used to raise or lower the squeegee.

Float Shut Off (See Figure 3).
 The shut-off switch for the vac motor is located in the recovery tank. It automatically turns off the vac motor when the recovery tank is full.

HOW TO PREPARE THE MACHINE FOR OPERATION

How To Install The Batteries
 This machine uses four - 6 volt batteries. The batteries are located in the battery compartment under the recovery tank.

To install the batteries, follow this procedure:

1. Turn machine off. Set brake (if equipped).
2. Make sure recovery tank is empty.
3. Tip up the recovery tank to it's full open position. See figure 4.

CAUTION: Before raising the tank, be sure tank is empty.

WARNING: Do not operate the machine while the recovery tank is in the open position. The tank can be accidentally bumped and it may slam shut.

4. Place the batteries in the tray as shown in Figure 5.

WARNING: The batteries are heavy. Lifting batteries without help could result in an injury. Get help to lift the batteries.

WARNING: Working with batteries can be dangerous. Always wear eye protection and protective clothing when working near batteries. **NO SMOKING!**

5. Connect the cables between batteries and install battery cable assembly as indicated. See figure 5.
6. Join the connector from the battery pack to the connector on the control panel.
7. Close recovery tank by slowly lowering the tank.

WARNING: Never charge a GEL battery with an unsuitable battery charger. Carefully follow the instructions by the manufacturer of the batteries and battery charger.



Figure 2



Figure 3



Figure 4

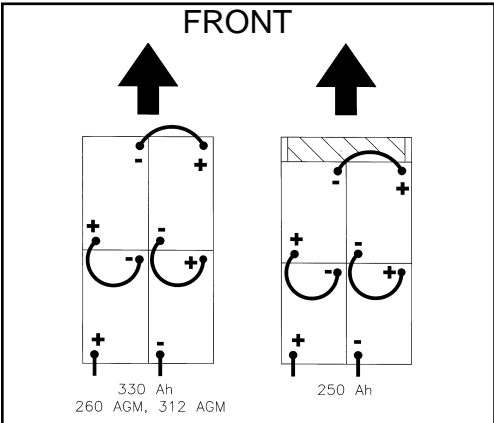

Figure 5

HOW TO PREPARE THE MACHINE FOR OPERATION

How to program battery charger (WET or AGM batteries):

According to the type of batteries (WET or AGM), set the machine and electronic board of the battery charger as follows:

Charger Setting

1. Turn the key switch "ON" (see figure 5A, item A) and in the very first seconds of machine operation pay attention to the following:
 - If the green warning light (item B) is flashing, the charger is set to AGM.
 - If the yellow warning light (item C) is flashing, the charger is set to GEL EXIDE.
 - If the red warning light (item D) is flashing, the charger is set to WET.
2. If the setting is to be changed, perform the following procedure:
 - a. Turn the key switch "OFF".
 - b. Press and hold the buttons (items E and F) at the same time, then turn the key switch (item A) "ON".
 - c. Continue to hold the buttons (items E and F) until the battery meter LED light turns "ON" and "OFF" and then release both buttons.
 - d. Within 3 seconds, toggle the button (item F) to advance the green bar (item G) to the desired charger setting (see green bar position for charger settings below):

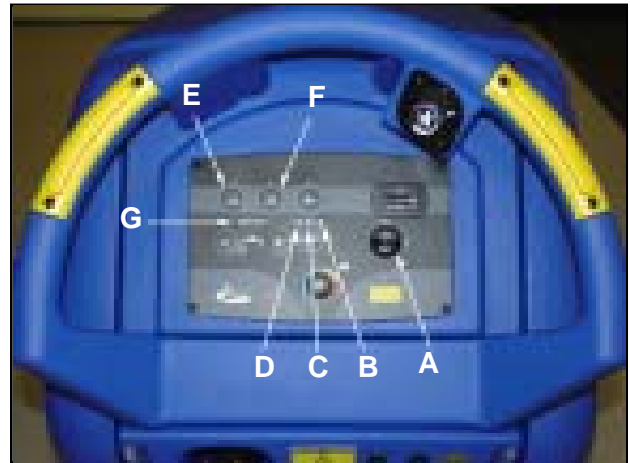

Figure 5A

Green bar setting (item G)

- 1st green bar - WET @ 25 amps, 250 & 330 ah batteries (4 RED blinks).
 - 2nd green bar - GEL/AGM @ 25 amps, 260 & 312 AGM (4 GREEN blinks).
 - 3rd green bar - GEL EXIDE @ 25 amps (4 YELLOW blinks).
 - 4th green bar - WET @ 15 amps (2 RED blinks).
 - 5th green bar - GEL/AGM @ 15 amps (2 GREEN blinks).
 - 6th green bar - GEL EXIDE @ 15 amps (2 YELLOW blinks).
- e. Once proper battery charger profile is selected, wait until battery LED light quits flashing and stays on before turning key switch "OFF".
 - f. Repeat step 1 to verify that proper charger profile was programmed for battery type (WET or GEL).

NOTE: Charge the batteries before using the machine.

HOW TO PREPARE THE MACHINE FOR OPERATION

Battery Maintenance

The electrical power to operate the machine comes from the storage batteries. Storage batteries need preventative maintenance.

⚠ WARNING: Working with batteries can be dangerous. Always wear eye protection and protective clothing when working near batteries. **NO SMOKING!**

To maintain the batteries in good condition, follow these instructions:

1. Keep the electrolyte at the correct level. The correct level is between 1/4" (1/2 cm) below the bottom of the tube in each cell and above the tops of the plates. Check the level of the electrolyte each time you charge the batteries. See figure 6.

NOTE: Check the level of electrolyte prior to charging the batteries. Be sure the plates in each cell are covered with electrolyte before charging. Do not top off the cells prior to charging the battery. Electrolyte expands during charging. As a result, the electrolyte could overflow from the cells. Always top off the cells with distilled water after charging.

⚠ CAUTION: Irreversible damage will occur to the batteries if electrolyte does not cover the plates. Keep the electrolyte at the correct level.

⚠ CAUTION: Machine damage and discharge across the tops of the batteries can occur if the batteries are over filled. Do not fill the batteries up to the bottom of the tube in each cell. Wipe any acid from the machine or the tops of the batteries. Never add acid to a battery after installation.

⚠ CAUTION: Batteries must be refilled with distilled water only. Do not use tap water as it may contain contaminants that will damage batteries.

2. Keep the tops of the batteries clean and dry. Keep the terminals and connectors clean. To clean the top of the batteries, use a damp cloth with a weak solution of ammonia or bicarbonate of soda solution. To clean the terminals and connectors, use a terminal and connector cleaning tool. Do not allow ammonia or bicarbonate of soda to get into batteries.
3. Keep the batteries charged.
4. To drain battery compartment: (See figure 7)
 - a. Always wear protective eye protection and protective clothing.
 - b. Add a weak solution of ammonia or bicarbonate of soda solution to battery compartment to neutralize any spilled acid.
 - c. Locate drain hose behind the transaxle.
 - d. Place hand behind flange and open valve.
 - e. When empty, close valve.
 - f. Neutralize any acid spills with ammonia or bicarbonate of soda.

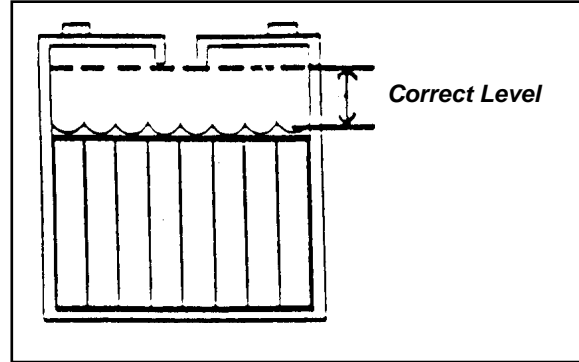



Figure 6



Figure 7

HOW TO PREPARE THE MACHINE FOR OPERATION

How To Charge The Batteries

-  **WARNING:** Charging the batteries in an area without adequate ventilation could result in an explosion. To prevent an explosion, charge the batteries only in an area with good ventilation.
-  **WARNING:** Lead acid batteries generate gases which could explode. Keep sparks and flames away from batteries. **NO SMOKING!**

To charge the batteries, follow this procedure:

1. Make sure the key switch is in the "OFF" position.
2. Before charging the batteries, the battery compartment needs to be vented. To vent compartment, tip up the recovery tank and rotate the tank support bracket, located in the solution tank (see figure 8). Slowly lower the recovery tank and let it rest on the support bracket (see figure 9). To close the tank, lift up on the recovery tank, rotate the support bracket down, then slowly lower the tank to the closed position.



-  **CAUTION:** Before raising tank, be sure tank is empty.
-  **WARNING:** Do not operate the machine while the recovery tank is in the open position. The tank can be accidentally bumped and it may slam shut.



Figure 8



Figure 9

If your machine shipped without an onboard battery charger do the following:

- 3a. Plug the required adapter cable into the connector from the battery charger. Disconnect the batteries from the machine and push the connector from the adapter plug into the Battery Pack Connector. Follow the instructions on the battery charger. **SERVICE NOTE:** Make sure you plug the battery charger into the connector that attaches to the batteries.

If your machine shipped with an onboard battery charger do the following:

- 3b. Connect the battery charger AC cord located at the rear of the machine to a 15 amp (min) 120V properly grounded wall receptacle.
4. Observe indicator lights on the charger/battery meter to ensure the charging process has started. Red, yellow and green lights indicate state of charge. Steady on green light indicates the batteries are fully charged.

NOTE: Make sure you plug into a circuit that is not loaded by other equipment. Wall breakers may be tripped and no charge will occur.

-  **WARNING:** Never charge a GEL battery with an unsuitable battery charger. Carefully follow the instructions given by the manufacturer of the batteries and battery charger.

NOTE: To prevent permanent damage to the batteries, avoid their complete discharge. Never leave the batteries completely discharged, even if the machine is not being used. When recharging the batteries, keep the recovery tank open. Check the level of the electrolyte and if necessary top off with distilled water.

**HOW TO PREPARE THE MACHINE
FOR OPERATION****How To Install The Brush Or Pad (BOOST Machine)**

To install the brush or pad on the machine, follow this procedure:

1. Turn the key switch "ON".
2. Put the brush head assembly in the "Up" position.
3. Turn the key switch "OFF".
4. Go to the front of the machine.
5. Press on a brush or pad, under the flex plates.
See figure 10.

NOTE: When using a black pad, position pad on head. Lower head and operate momentarily to affix pad to pad driver (if you have difficulty, position pad on floor and lower head then operate.)

How To Remove The Brush Or Pad (BOOST Machine)

To remove the brush or pad from the machine, follow this procedure:

1. Turn the key switch "ON".
2. Put the brush head assembly in the "Up" position.
3. Turn the key switch "OFF".
4. Go to the front of the machine and pull downward on the brush or pad until it releases from the flex plates. See figure 11.

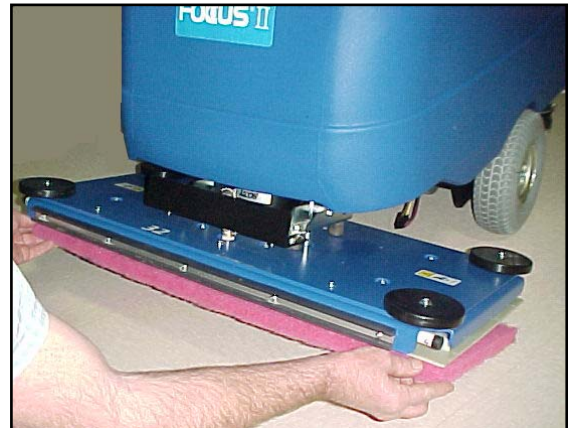
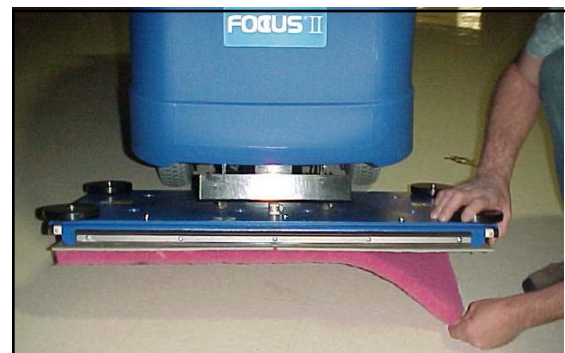
**Figure 10****Figure 11**

HOW TO PREPARE THE MACHINE FOR OPERATION

How To Install The Brushes Or Pad Drivers On The Disc Machine

To install the brushes or pad drivers on the machine, follow this procedure:

1. Turn the key switch "ON".
2. Put the brush head assembly in the "UP" position.
3. Turn the key switch "OFF".
4. Unlatch right and left brush housings and remove them. See figure 12.
5. Put a brush or pad driver under the brush motor plate. See figure 13.
6. Align the lugs on the motor gimbal with the slots in the brush gimbal.
7. Pull the brush up until the gimbal locks.
8. Repeat steps 5, 6 and 7 to install the second brush or pad driver.
9. Reinstall right and left brush housings and latch front cover.



DANGER: Operating a machine that is not completely or fully assembled could result in injury or property damage. Do not operate this machine unless it is completely assembled. Inspect the machine carefully before operation.

How To Remove The Brushes Or Pad Drivers On the Disc Machine

To remove the brushes or pad drivers from the machine, follow this procedure:

1. Turn the key switch "ON".
2. Put the brush head assembly in the "UP" position.
3. Turn the key switch "OFF".
4. Unlatch right and left brush housings and remove them. See figure 12.
5. Push down on two sides of the brush or pad driver until the gimbals release.



Figure 12



Figure 13

HOW TO PREPARE THE MACHINE FOR OPERATION

How To Change Or Reverse Bristle Direction On Cylindrical Machine

To install or reverse bristle direction on the machine, follow this procedure:

1. Turn the key switch "ON".
2. Put the brush head assembly in the "UP" position.
3. Turn the key switch "OFF".
4. Go to the front of the machine and loosen thumb screw on brush door. See figure 14.
5. Lower door approximately 1/2 inch and remove brush door.
6. Remove brush. See figure 15.
7. Inspect brush condition. If damaged or worn, replace it. Otherwise, turn brush end for end periodically to reverse bristle direction for better life.
8. Slide brush onto driver or opposite side and rotate slowly until drive lugs are lined up with brush slots. Push brush all the way in.
9. Install brush door assembly into brush.
10. Raise door and tighten thumb screw.
- 11 Repeat for the other brush.



DANGER: Operating a machine that is not completely or fully assembled could result in injury or property damage. Do not operate this machine unless it is completely assembled. Inspect the machine carefully before operation.



Figure 14



Figure 15

HOW TO OPERATE THE MACHINE

How To Operate the Squeegee

The squeegee wipes the floor while the vacuum motor removes the dirty solution from the floor. Use your hand to lower or raise the squeegee handle. To operate the squeegee, follow this procedure:

1. To lower the squeegee rotate the squeegee lever down. See figure 16.
2. To raise the squeegee, rotate the squeegee lever up. See figure 16.

How to Fill The Solution Tank

1. Remove the solution tank lid. See figure 17.
2. If the machine does not have the Chemical Mixing System, add a cleaning chemical to the solution tank. For the correct amount of chemical, follow the directions shown on the container.
3. Fill the solution tank with water.
4. Replace solution tank lid.

⚠ WARNING: Water solutions or cleaning materials used with this type of machine can leave wet areas on the floor surface. These areas can cause a dangerous condition for the operator or other persons. Always put CAUTION signs near the area you are cleaning.

⚠ WARNING: Machines can ignite flammable materials and vapors. Do not use with or near flammables such as gasoline, grain dust, solvents, and thinners. Only use a cleaning concentration recommended by the chemical manufacturer.

⚠ WARNING: Clarke recommends a maximum water temperature of 120°F(49°C)

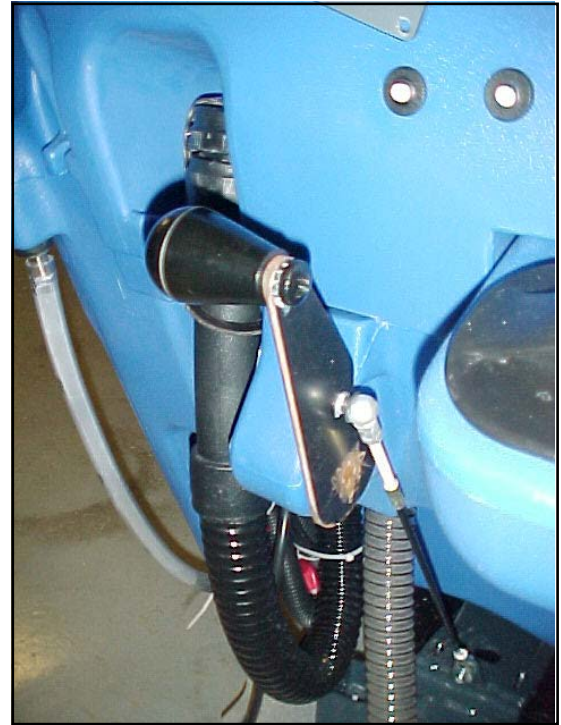

Figure 16



Figure 17

HOW TO OPERATE THE MACHINE

How To Operate The Chemical Mixing System (Optional)

The chemical mixing system is designed to automatically mix the cleaning chemical directly from the manufacturer's chemical container into the clear water coming from the solution tank. The chemical control knob on the control panel is used to select the desired ratio according to the recommendation of the chemical manufacturer and the application requirements. The ratio settings are shown in figure 19.

CAUTION: Do not operate the chemical pump dry. If the chemical container is empty, make sure the chemical control is in the off position.

To operate the chemical mixing system, follow this procedure:

1. Select the proper cleaning chemical for scrubbing application.
 2. Set the chemical knob to the recommended setting per the chemical manufacturer.
 3. Make sure the recovery tank is empty and then open the recovery tank.
 4. Position the manufacturer's chemical container into the bracket located at the front right side of the solution tank. See figure 18A & 18B
 5. Remove container cap and insert bottle adapter and tighten cap.
 6. Slowly close the recovery tank.
- NOTE: With the knob turned fully counterclockwise, only water will be delivered to the floor.



Figure 18A



Figure 18B

CHEMICAL SETTINGS



QUANTITY	%	RATIO	COLOR
0.5 Oz/gal	0.4%	1:256	GREEN
1 Oz/gal	0.8%	1:128	BLUE
2 Oz/gal	1.6%	1:64	YELLOW
3 Oz/gal	2.3%	1:43	RED

GREEN
BLUE
YELLOW
RED

Figure 19

HOW TO OPERATE THE MACHINE

⚠ WARNING: Water solutions or cleaning materials used with this type of machine can leave wet areas on the floor surface. These areas can cause a dangerous condition for the operator or other persons. Always put CAUTION signs near the area you are cleaning.

⚠ WARNING: Machines can ignite flammable materials and vapors. Do not use with or near flammables such as gasoline, grain dust, solvents and thinners. Only use a cleaning concentration recommended by the chemical manufacturer.

⚠ WARNING: Clarke recommends a maximum water temperature of 120°F (49°C).

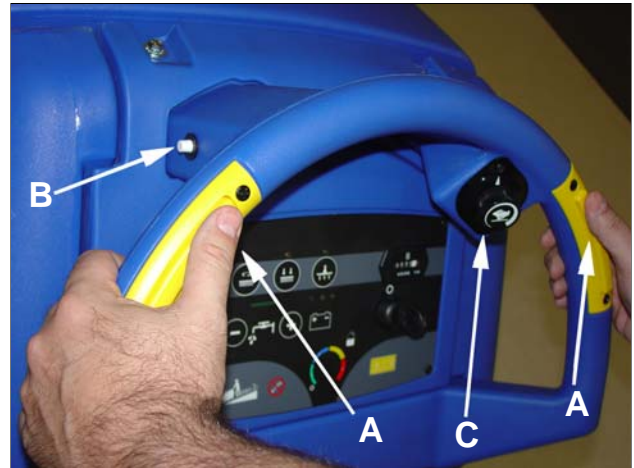

Figure 20

Operating The Machine

NOTE: Put the machine in the lowest traverse speed setting. Use the machine in an area that has no furniture or objects until you can do the following:

1. Move the machine in a straight direction, forward and backward.
2. Stop the machine safely.
3. Turn the machine both left and right and return to a straight direction.

To move the machine, follow this procedure:

1. Release the parking brake (if equipped with machine).
2. Turn the key switch to the "ON" position
3. Raise the brush.
4. Raise the squeegee.
5. When either the left or right forward palm buttons (figure 20, item A) are pushed in, the machine will go forward.
6. Control the speed of traverse by using the traverse speed control knob (figure 20, item C).
7. To stop, release the forward palm buttons.
8. To reverse the machine, push in the white reverse switch (figure 20 item B) and either the right or left forward palm buttons (figure 20 item A) at the same time.
9. To stop, release the forward palm buttons.
10. To turn the machine, push the rear of the machine to the side.
11. When you stop the machine, turn the key switch "OFF", remove the key and set the parking brake (if equipped).

HOW TO OPERATE THE MACHINEHow To Clean A Floor

WARNING: Water solutions or cleaning materials used with this type of machine can leave wet areas on the floor surfaces. These areas can cause a dangerous condition for the operator or other persons. Always put CAUTION signs near the area you are cleaning.

To clean a floor, follow this procedure:

1. Set the parking brake (if equipped with machine.)
2. Put the water and a cleaning chemical in the clean solution tank.
3. Release the parking brake (if equipped with machine.)
4. Turn the key switch "ON".
5. Lower the squeegee.
6. Press the one touch control button to lower the brush head assembly and start vacuum motor.
7. Adjust the flow of clean solution to the flow desired.
8. Move the machine across the floor in the forward direction.
9. Make a 180° turn.

NOTE: When you make more passes across the floor, let the brush clean approximately 2 inches (5 cm) of the area already cleaned by the brush.

NOTE: During most cleaning procedures, apply and remove the solution in one operation.

How To Clean A Very Dirty Floor

To clean a very dirty floor, follow this procedure:

1. Apply solution to the floor.
2. Do not lower the squeegee. Shut vacuum motor "OFF".
3. Lower the brush or pad and scrub the floor.
4. Scrub the floor again with additional solution and lower the squeegee and turn vacuum motor "ON".
5. Pick up all the solution with the squeegee.

MAINTENANCE

 **WARNING:** Maintenance and repairs must be done by authorized personnel only.

 **WARNING:** Always empty the solution tank and recovery tank before doing any maintenance.

 **WARNING:** Keep all fasteners tight.

These Maintenance Procedures Must Be Done Every Day

Keep the machine clean, it will need fewer repairs and have longer life.

Do These Procedures When You Begin Your Work Period

1. Turn off key switch.
2. Disconnect AC power from battery charger (follow charger instructions).
3. Make sure the screen filter over the vacuum motor is clean and in position (see figure 21).
4. Make sure the valve on the recovery drain hose is clean. Tightly close the valve.
5. Make sure the brushes are in position and installed correctly
6. Check the installation of the squeegee and squeegee hose.
7. Make sure the solution drain/level indicator hose is secure on upper fitting.

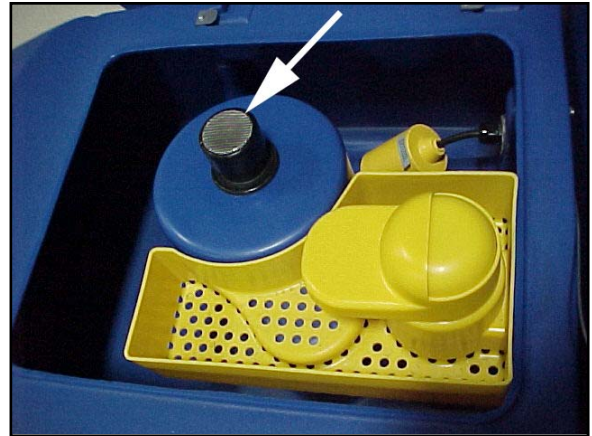

Figure 21

MAINTENANCE

Do These Procedures When You End Your Work

1. Drain the solution tank (if necessary) (Figure 22) and the recovery tank (Figure 23). To drain the tanks, follow this procedure:

- a. Turn the key switch "OFF".
- b. Remove the drain hose from the back of the machine.
- c. Put the end of the hose over a drain or bucket.
- d. *Recovery Tank:*
Turn the drain cap counterclockwise to open.

Solution Tank:

When hose is lowered to water level, water will flow.

- 2. Flush the tanks. To flush the tanks, put clean water in the tank through the opening on top of the tank.
- 3. If a tank or drain hose has an obstruction, use a water hose to flush the tank or hose. Put the water hose into the drain hose.
- 4. Leave the tanks and the recovery drain valve open to dry in the air.
- 5. Check the squeegee blade. Use a cloth to clean the squeegee blade. If the squeegee blade is damaged or worn, turn or replace the blade.
- 6. Check and clean the solution lid gasket. Use a mild cleaning solution and rinse the parts in clean water.

Check the batteries and if necessary add distilled water after charging. The correct level is within 1/4 inch (1/2 cm) of the bottom of the tube in each cell.

 **CAUTION:** Tap water may contain contaminants that will damage batteries. Batteries must be refilled with **DISTILLED WATER ONLY**.

 **WARNING:** Lead acid batteries generate gases which can cause an explosion. **NO SMOKING.** Always wear eye protection and protective clothing when working near batteries.

Use a clean cloth and wipe the surface of the machine.

Charge the batteries. See the instruction in the section of this book called "How To Charge The Batteries".



Figure 22



Figure 23

MAINTENANCE**These Maintenance Procedures Must Be Done Every Week:**

- ⚠ WARNING:** Maintenance and repairs must be done by authorized personnel only. Always empty the solution tank and the recovery tank before doing any maintenance. Keep all fasteners tight.
- ⚠ WARNING:** Always wear eye protection and protective clothing when working near batteries. Do not put tools or other metal objects across the battery terminals or the tops of the batteries.
- ⚠ CAUTION:** To prevent damage to the machine, and discharge across the tops of the batteries, do not fill the batteries above the bottom of the tube in each cell. Wipe any acid from the machine or the tops of the batteries. Do not add acid to battery after installation.

NOTE: Always turn off key switch before servicing the machine.

- ⚠ WARNING:** Always wear eye protection and protective clothing when working near batteries. **NO SMOKING!**

1. To inspect batteries, tip up recovery tank to its full open position. See figure 24. To close the tank, slowly lower the tank to the closed position.

- ⚠ CAUTION:** Before raising the tank, be sure tank is empty.

- ⚠ WARNING:** Do not operate the machine while the recovery tank is in the open position. The tank can be accidentally bumped and it may slam shut.

2. Disconnect the batteries. Use a cloth and a solution of ammonia or bicarbonate of soda to wipe the top of the batteries. Clean the battery terminals. Reconnect the batteries.

3. Check the hoses for leaks, obstructions and other damage.



Figure 24

MAINTENANCE

Maintenance For The Squeegee

To remove the squeegee, follow this procedure:

1. Remove the squeegee assembly by loosening the two knobs that attach the squeegee to the machine. Pull the squeegee assembly off. See figure 25.
2. Inspect the squeegee blades.
3. If the blades are worn, unclamp bands and turn the blade so that a new edge is in the wiping position (see figures 25A and 25B).
4. Reinstall squeegee assembly on the machine.

Adjusting Squeegee Tilt

The tilt of the squeegee causes the rear blade to raise up in the center or on the ends, depending on which direction the tilt is changed. Turn the adjusting screw clockwise or counterclockwise (see figure 26), to achieve uniform squeegee blade flare.

⚠ WARNING: Maintenance and repairs must be done by authorized personnel only.

⚠ WARNING: Electrical repairs must be done by authorized personnel only.

Maintenance Procedures Must Be Done :
Contact a Clarke Authorized Service Center to perform these procedures.

Every 6 Months

1. Check the carbon brushes in the electric motors.
2. Clean the battery terminals and connectors. Make sure all of the battery connections are tightened correctly.
3. Check all of the switches, controls, valves, hoses and gaskets.
4. Check and remove debris from the transaxle hubs.

Every 6 Months (BOOST Only)

1. Replace the rubber isolators (see Brush Head Assembly Parts List section). The rubber isolators are considered wear items and must be replaced between 6 months (heavy) and 12 months (normal).
2. Replace the rubber mounts (see in Brush Head Assembly Parts List section). The rubber mounts are considered wear items and must be replaced between 6 months (heavy) and 12 months (normal).

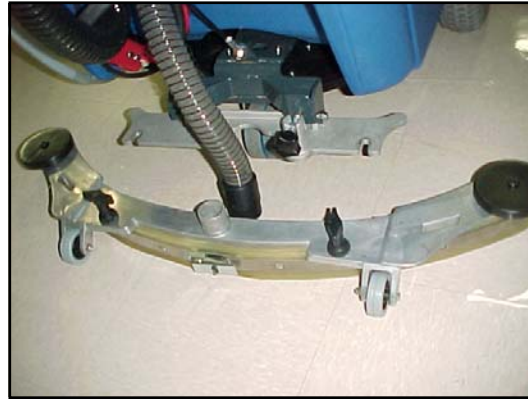

Figure 25



Figure 25A



Figure 25B

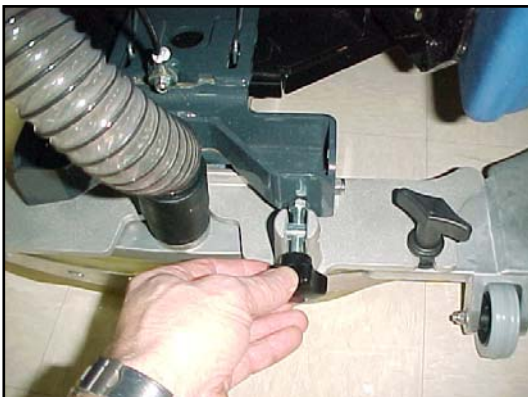

Figure 26

HOW TO CORRECT PROBLEMS IN THE MACHINE

PROBLEM	CAUSE	ACTION
<p>The machine does not remove all the water from the floor.</p>	<p>The squeegee is up</p> <p>The vacuum tank is full.</p> <p>The screen filter is dirty.</p> <p>There is an obstruction or damage in the squeegee, squeegee hose or standpipe.</p> <p>The vacuum motor is not running.</p> <p>The squeegee hose is disconnected.</p> <p>The squeegee blade is damaged, worn, or incorrectly installed.</p> <p>The gasket on the cover of the recovery tank is damaged.</p> <p>The recovery drain hose valve is not closed.</p>	<p>Lower the squeegee.</p> <p>Drain the tank.</p> <p>Clean the screen filter.</p> <p>Remove the obstruction or repair the damage.</p> <p>Check for blown fuse. Have an authorized service person make repairs.</p> <p>Connect the hose.</p> <p>Turn or replace the squeegee blade. Correctly install the squeegee blade.</p> <p>Replace the gasket.</p> <p>Close valve.</p>
<p>The batteries do not give the normal running time.</p>	<p>The battery terminals are dirty or damaged.</p> <p>The electrolyte level is too low.</p> <p>The batteries are not fully charged.</p> <p>The charger is damaged.</p> <p>The battery is defective.</p> <p>The batteries are disconnected.</p>	<p>Clean the terminals and connectors. Replace the damaged cables. Charge the batteries.</p> <p>Add distilled water to each cell and charge the batteries.</p> <p>Charge the batteries for a full 16 hour charge.</p> <p>Have an authorized service person repair the charger.</p> <p>Have an authorized service person check voltage of each cell while discharging.</p> <p>Connect the batteries.</p>
<p>The cleaning is not even.</p>	<p>The scrub brushes or pads are worn.</p> <p>There is damage to the brush assembly, casters or the solution valve.</p> <p>One or both brush motors are not running</p> <p>The solution level is low.</p>	<p>Replace the scrub brushes or pads.</p> <p>Have an authorized service person make the needed repairs.</p> <p>Check for tripped breaker, reset. Check for loose connections.</p> <p>Fill the solution tank.</p> <p>NOTE: If the motors continue to stop consult an authorized service person.</p>
<p>The machine does not run.</p>	<p>The machine loses power.</p>	<p>Reset the circuit breaker.</p> <p>Check wire connection to traverse motor.</p> <p>Replace the fuses.</p> <p>Check the batteries connections.</p> <p>Release parking brake (if installed)</p> <p>NOTE: If the motors continue to stop, consult an authorized service person.</p>

ACCESSORIES

<u>DESCRIPTION</u>	<u>Part No.</u>
Power Wand System Kit	11370A
Chemical System Kit	11363A
Hour Meter Kit	11371A
Parking Brake Kit	11372A
Clarke Care Kit	14607A
Clarke Battery Maintenance System (CBMS)	53391A
32.5" Squeegee Asm.	10398A
35" Squeegee Asm.	10399A
41" Squeegee Asm.	10748A

Boost 28

<u>Description</u>	<u>Part No.</u>	<u>Description</u>	<u>Part No.</u>
Pads & Brushes		35" Squeegee Blades (front & rear)	
White Pad (14x28) 5 pack	997002	Urethane Squeegee Blade Kit	11332A
Red Pad (14x28) 5 pack	997001	Linatex Squeegee Blade Kit	11338A
Blue Pad (14x28) 5 pack	997006	Gum Squeegee Blade Kit	11335A
Maroon Pad (14x28) 10 pack	997018		
Black Pad (14x28) 5 pack	997000		
Poly Brush (14x28)	30752A		
Nylon Brush (14x28)	30751A		
Grit Brush (14x28)	30753A		
Two Sided Velcro	30794A		

Boost 32

<u>Description</u>	<u>Part No.</u>	<u>Description</u>	<u>Part No.</u>
Pads & Brushes		41" Squeegee Blades (front & rear)	
White Pad (14x32) 5 pack	997005	Urethane Squeegee Blade Kit	11331A
Red Pad (14x32) 5 pack	997004	Linatex Squeegee Blade Kit	11337A
Blue Pad (14x32) 5 pack	997007	Gum Squeegee Blade Kit	11334A
Maroon Pad (14x32) 10 pack	997019		
Black Pad (14x32) 5 pack	997003		
Poly Brush (14x32)	30755A		
Nylon Brush (14x32)	30754A		
Grit Brush (14x32)	30756A		
Two Sided Velcro (14x32)	30795A		

Disc 26

<u>Description</u>	<u>Part No.</u>	<u>Description</u>	<u>Part No.</u>
Pad Driver & Brushes		32.5" Squeegee Blades (front & rear)	
Pad Driver (13")	38035A	Urethane Squeegee Blade Kit	11333A
Poly Brush (13")	11438A	Linatex Squeegee Blade Kit	11339A
Soft Nylon Brush (13")	11437A	Gum Squeegee Blade Kit	11336A
Lite Grit Brush (13")	10382A		
Medium Grit Brush (13")	11439A		
Heavy Grit Brush (13")	11440A		

ACCESSORIES

Disc 28

<u>Description</u>	<u>Part No.</u>	<u>Description</u>	<u>Part No.</u>
Pad Driver & Brushes		35" Squeegee Blades (front & rear)	
Pad Driver (14")	38036A	Urethane Squeegee Blade Kit	11332A
Poly Brush (14")	11427B	Linatex Squeegee Blade Kit	11338A
Soft Nylon Brush (14")	10874A	Gum Squeegee Blade Kit	11335A
Lite Grit Brush (14")	10383A		
Medium Grit Brush (14")	11431B		
Heavy Grit Brush (14")	11426B		

Disc 34

<u>Description</u>	<u>Part No.</u>	<u>Description</u>	<u>Part No.</u>
Pad Driver & Brushes		41" Squeegee Blades (front & rear)	
Pad Driver (17")	38034A	Urethane Squeegee Blade Kit	11331A
Poly Brush (17")	11424B	Linatex Squeegee Blade Kit	11337A
Soft Nylon Brush (17")	10875A	Gum Squeegee Blade Kit	11334A
Lite Grit Brush (17")	10384A		
Medium Grit Brush (17")	11430B		
Heavy Grit Brush (17")	11425B		

Cylindrical 28

<u>Description</u>	<u>Part No.</u>	<u>Description</u>	<u>Part No.</u>
Brushes		35" Squeegee Blades (front & rear)	
Poly Brush (5.7" dia.)	39721A	Urethane Squeegee Blade Kit	11332A
Soft Nylon Brush (5.7" dia.)	39719A	Linatex Squeegee Blade Kit	11338A
Hard Nylon Brush (5.7" dia.)	39720A	Gum Squeegee Blade Kit	11335A
Lite Grit Brush (5.7" dia.)	39722A		
Medium Grit Brush (5.7" dia.)	39723A		
Heavy Grit Brush (5.7" dia.)	39724A		

LEA ESTE MANUAL

Este manual contiene información importante acerca del uso y la seguridad de la máquina. Si no lee el manual antes de utilizar su máquina Clarke o de intentar realizar los procedimientos de reparación o mantenimiento de la misma, usted o el resto del personal podrían sufrir lesiones; asimismo, podrían producirse daños a la máquina o a otras propiedades. Antes de utilizar la máquina, es necesario recibir la capacitación adecuada en la operación de la misma. Si el operador de la máquina no sabe leer en español, explíquele el manual exhaustivamente antes de que intente utilizarla.

Todas las indicaciones incluidas en este manual se ofrecen desde la posición del operador en la parte posterior de la máquina.

Índice

Instrucciones de seguridad para el operador	29
Introducción	30
Especificaciones de la máquina	31
Procedimientos para transporte	32
Símbolos utilizados en la Focus II Mediana	33
Panel de mando de la máquina	34
Mandos y características de la máquina	36
Preparación de la máquina para el funcionamiento	36
Operación de la máquina	43
Mantenimiento	47
Corrección de problemas de la máquina	51
Accesorios	52
 Sección II Piezas y manual de servicio	
Plano del conjunto del depósito de solución	82-83
Plano del conjunto del depósito de recuperación	84-85
Plano del conjunto de la empuñadura, (Modelos de disco y BOOST)	86-87
Plano del conjunto de la empuñadura, (Modelo cilíndrico)	88-89
Plano del conjunto de la caja de electricidad	90-91
Plano de conjunto del soporte de la bayeta	92-93
Plano del conjunto de la bayeta (32.5")	94-95
Plano del conjunto de la bayeta (35")	96-97
Plano del conjunto de la bayeta (41")	98-99
Plano del conjunto del bastidor	100-101
Plano del conjunto del cabezal de cepillado (de Discos 26)	102-103
Plano del conjunto del cabezal de cepillado (de Discos 28)	104-105
Plano del conjunto del cabezal de cepillado (de Disco 34)	106-107
Plano del conjunto del cabezal de cepillado (BOOST 28)	108-109
Plano del conjunto del cabezal de cepillado (BOOST 32)	110-111
Plano del conjunto del cabezal de cepillado (cilíndrico)	112-113
Plano del juego de mezclado de productos químicos	114-115
Esquemas eléctricos	116-117
Diagrama de conexión	118

INSTRUCCIONES DE SEGURIDAD PARA EL OPERADOR



PELIGRO:

Si no se leen y cumplen todas las indicaciones de PELIGRO, se pueden producir lesiones personales graves e incluso la muerte. Lea y respete todas las indicaciones de PELIGRO que se encuentran en el libro de instrucciones y en la máquina.



ADVERTENCIA:

Si no se leen y cumplen todas las indicaciones de ADVERTENCIA, usted o el resto del personal pueden sufrir lesiones; también pueden producirse daños a la propiedad. Lea y respete todas las indicaciones de ADVERTENCIA que se encuentran en el libro de instrucciones y en la máquina.



PRECAUCIÓN:

Si no se leen y respetan todas las instrucciones que aparecen bajo el encabezado PRECAUCIÓN, pueden producirse daños en la máquina o en otras propiedades. Lea y respete todas las indicaciones de PRECAUCIÓN que se encuentran en el libro de instrucciones y en la máquina.



PELIGRO:

Si no lee el libro antes de utilizar su máquina Clarke o de intentar realizar los procedimientos de reparación o mantenimiento de la misma, usted o el resto del personal podrían sufrir lesiones; asimismo, podrían producirse daños a la máquina o a otros bienes. Antes de utilizar la máquina, es necesario recibir la capacitación adecuada en el funcionamiento de la misma. Si el operador de la máquina no sabe leer en inglés, explíquelo el contenido de este libro exhaustivamente antes de que intente utilizarla.



PELIGRO:

Cuando se opera una máquina que no se encuentra completa o totalmente ensamblada, es posible que se produzcan lesiones o daños a la propiedad. No haga funcionar la máquina hasta que no esté completamente ensamblada. Inspeccione cuidadosamente la máquina antes de ponerla en funcionamiento.



PELIGRO:

Las máquinas pueden causar una explosión si se utilizan cerca de materiales y vapores inflamables. No utilice la máquina con combustibles, polvo de cereales, solventes, diluyentes u otros materiales inflamables ni cerca de ellos. Esta máquina no es adecuada para limpiar polvos peligrosos.



PELIGRO:

Las baterías de plomo generan gases, los cuales pueden causar una explosión. Mantenga las baterías alejadas de chispas y llamas. No fume cerca de la máquina. Cambie las baterías solamente en áreas con buena ventilación. Compruebe que el cargador de CA esté desenchufado de la toma de corriente de la pared antes de operar la máquina.



PELIGRO:

¡El trabajo con baterías puede resultar peligroso! Siempre utilice protección ocular y ropa de protección cuando trabaje cerca de baterías. Sáquese todas las joyas. No coloque herramientas ni otros objetos metálicos encima de los bornes de las baterías o de las partes superiores de las mismas.



PELIGRO:

El uso de un cargador con un cable de alimentación dañado puede producir una electrocución. No utilice el cargador si el cable de alimentación está dañado.



ADVERTENCIA:

Si opera la máquina desde cualquier parte que no sea la parte trasera de la misma se pueden producir lesiones o daños. Opere la máquina sólo desde la parte trasera.



ADVERTENCIA:

La máquina es pesada. Obtenga ayuda antes de intentar transportarla o moverla. Utilice dos personas capaces para mover la máquina sobre una rampa o inclinación. Mueva siempre lentamente. No haga girar la máquina en una rampa. Si se opera la máquina en una pendiente de más del 2%, no se detenga, gire ni estacione. Lea la sección "Procedimientos para transporte" de este manual antes de transportar la máquina.



ADVERTENCIA:

Las máquinas pueden volcar si se las conduce por bordes de escalones o de muelles de carga, causando lesiones o daños. Detenga la máquina y déjela solamente en superficies uniformes. Cuando detenga la máquina, gire la llave a "OFF" (apagado).









ADVERTENCIA:

El mantenimiento y las reparaciones realizados por personal no autorizado podrían producir daños materiales o lesiones personales. El mantenimiento y las reparaciones sólo deben ser realizados por personal autorizado de Clarke.



ADVERTENCIA:

Todas las alteraciones o modificaciones realizadas sobre esta máquina pueden dañarla o lesionar al operador o a otras personas que se encuentren en el lugar. Las alteraciones o modificaciones no autorizadas por el fabricante anulan todas las garantías y responsabilidades.

-  **ADVERTENCIA:** El agua o la humedad pueden causar cortocircuitos en el sistema eléctrico. Procure que el sistema eléctrico esté siempre seco. Seque cuidadosamente la máquina después de cada utilización. Este equipo es exclusivamente para uso en seco y no se puede utilizar o almacenar en exteriores con humedad.
-  **ADVERTENCIA:** Para reducir el riesgo de incendio, los reemplazos sólo deben hacerse con fusibles del mismo tipo y clasificación.
-  **ADVERTENCIA::** Es indispensable leer todas las instrucciones escritas en la máquina antes de la primera utilización. Compruebe que todos los adhesivos y todas las instrucciones estén colocados en los sitios previstos. Su distribuidor Clarke podrá proporcionarles adhesivos o placas de recambio.
-  **ADVERTENCIA:** Las superficies húmedas pueden ser resbaladizas. Las soluciones acuosas y los detergentes utilizados con este tipo de máquina pueden dejar zonas húmedas en el suelo, lo que supone un riesgo para el operador u otras personas. Coloque siempre paneles de aviso "Atención" en la zona donde se usa la máquina.
-  **ADVERTENCIA:** Cuando evacua las aguas residuales, tiene que respetar el medio ambiente. El organismo de Protección del medio ambiente de los Estados Unidos ha establecido ciertas reglamentaciones con relación a la eliminación de aguas residuales. Sírvase cumplir con la legislación vigente en su municipio, departamento o región. Infórmese sobre las disposiciones a este respecto y respételas. No puede ignorar nunca los peligros de polución causados por el desague de los productos químicos.
-  **PRECAUCIÓN:** No use la máquina como taburete o escabel. No la use como medio de transporte o mueble. Corre el peligro de causar lesiones o daños materiales.
-  **PRECAUCIÓN:** Se anulará la garantía de la máquina si se utilizan piezas que no son piezas originales Clarke. Sólo use recambios Clarke.

Introducción:

Los modelos de autolavadoras de Clarke Focus II Disc 34/28/26 (de disco), BOOST 32/28 y Cylindrical 28 (cilíndrica) son máquinas eficientes y de calidad superior para limpieza de suelos. El modelo de disco Focus II Disc 34 utiliza dos cepillos o discos para lavar un recorrido de 34 pulgadas de anchura. El modelo de disco Focus II Disc 28 utiliza dos cepillos o discos para lavar un recorrido de 28 pulgadas de anchura. El modelo de disco Focus II Disc 26 utiliza dos cepillos o discos para lavar un recorrido de 26 pulgadas de anchura. El modelo de disco Focus II BOOST 32 utiliza un disco o cepillo para lavar un recorrido de 32 pulgadas de anchura. El modelo de disco Focus II Disc 28 utiliza un disco o cepillo para lavar un recorrido de 28 pulgadas de anchura. El modelo cilíndrico Focus II Cylindrical 28 utiliza dos cepillos para lavar un recorrido de 28 pulgadas de anchura. Una bayeta rasca el suelo mientras el motor de aspiración extrae la solución sucia del suelo, y todo esto en una sola pasada.

Las autolavadoras Focus II Disc 34/28/26 (de disco), BOOST 32/28 y Cylindrical 28 (con cepillo cilíndrico) vienen completas con cuatro baterías de 6 voltios, tres cables conectores de baterías, un cable de batería, un cargador de batería y un libro de instrucciones. El modelo de disco Focus II Disc 34/28/26 viene con dos motores del disco. El modelo Focus II BOOST 32/28 viene con un conjunto de discos. El modelo cilíndrico Focus II Cylindrical 28 viene con dos cepillos.

Especificaciones de la máquina

Modelo	DISC 26 (de disco de 26")	Disc 28 (de disco de 28")	Disc 34 (de disco de 34")
Tamaño del disco/ cepillo	(2) 13" (33 cm)	(2) 14" 36 cm)	(2) 17" (43 cm)
Motor(es) de cepillado	(2) ¼ cv (0,56 kW) 200 RPM	(2) ¼ cv (0,56 kW) 200 RPM	(2) ¼ cv (0,56 kW) 200 RPM
Anchura de limpieza	26" (66 cm)	28" (71 cm)	34" (86,4 cm)
BPresión de los cepillos	1º - 80 libras (36 kg) 2º - 150 libras (68 kg)	1º - 80 libras (36 kg) 2º - 150 libras (68 kg)	1º - 80 libras (36 kg) 2º - 150 libras (68 kg)
Retención de cepillado	Suspensión cardánica	Suspensión cardánica	Suspensión cardánica
Cabezal de cepillado	Plataforma de acero con faldón de cerdas	Plataforma de acero con faldón de cerdas	Plataforma de acero con faldón de cerdas
Retención de agua			
Anchura de la bayeta	32,5" (81 cm)	35" (89 cm)	41" (107 cm)
Anchura de la máquina	Cabezal de 28" (71 cm) Cuerpo de 23,5" (60 cm)	Cabezal de 30" (76 cm) Cuerpo de 23,5" (60 cm)	Cabezal de 35,7" (91 cm) Cuerpo de 23,5" (60 cm)
Longitud de la máquina	61" (155 cm)	62" (157 cm)	64" (162 cm)
Altura de la máquina		44" (112 cm)	
Peso c/ las baterías de 250 Ah y depósito de solución lleno	796 libras (361,1 kg)	800 libras (362,9 kg)	791 libras (358,8 kg)
Alimentación	24 voltios (baterías de 4 - 6 voltios) 242 AH ó 310 AH, Más AGM		
Motor de aspiración	0,75 cv (550W) , descarga tangencial de 3 etapas		
Protección del motor de aspiración	Desconexión por boya electrónica		
Depósito de solución	23 galones (87 litros)		
Carga de solución	Carga por detrás con balde o manguera		
Flujo de la solución	0 - 1 gal/min (0 - 3,8 litros/min)		
Depósito de recuperación	23 galones (87 litros)		
Tracción del motor	0,44 cv (0,33 Kw)		
Velocidad hacia delante	0 - 260 pies/min. (0 - 4,8 km/h)		
Velocidad hacia atrás	0 - 174 pies/min. (0 - 3,2 km/h)		
Rueda motriz	(2) 10,24" (260 mm) x 3,35" (85 mm) Gris claro, con relleno de espuma que no dejan marcas		
Ruedecilla	(2) 3,94" (10 cm) Poliuretano		
Material de la bayeta	Cuchilla frontal y trasera de uretano		
Limpieza en pendiente	6 grados de declive		
Cargador	Incorporado, 24 voltios, 25 amperes		
Garantía	8 años para los depósitos, 3 años para las piezas, 1 año para la mano de obra, 18 meses proporcional para las baterías (90 días total incondicional)		
Vibración en la empuñadura	<2,5m/s2		
Prueba de sonido a la altura del oído del operador	65 dBA	65 dBA	67 dBA

Modelo	Cylindrical 28 (Cilindrico de 28")	BOOST 28	BOOST 32
Tamaño del disco/ cepillo	(2) 5,75" x 28" (14,6 x 69cm)	14" x 28" (35,6 x 71cm)	14" x 32" (35,6 x 81cm)
Motor(es) de cepillado	(2) 0,81 cv (0,6 kW) 613 RPM	¼ cv (0,56 kW) 2250 RPM	¼ cv (0,56 kW) 2250 RPM
Anchura de limpieza	28" (71 cm)	28" (71 cm)	32" (81 cm)
Presión de los cepillos	80 libras (36 kg)	1º - 65 libras (29,5 kg) 2º - 125 libras (56,7 kg)	1º - 95 libras (43 kg) 2º - 150 libras (68 kg)
Retención de cepillado	N/A	Gancho y bucle	Gancho y bucle
Cabezal de cepillado	Faldones laterales	N/A	N/A
Retención de agua			
Anchura de la bayeta	35" (89 cm)	35" (89 cm)	41" (107 cm)
Anchura de la máquina	Cabezal de 30,69" (78 cm) Cuerpo de 23,5" (60 cm)	Cabezal de 28,75" (73 cm) Cuerpo de 23,5" (60 cm)	Cabezal de 32,75" (83 cm) Cuerpo de 23,5" (60 cm)
Longitud de la máquina	59,5" (151 cm)	60,5" (154 cm)	60,5" (154 cm)
Altura de la máquina		44" (112 cm)	
Peso c/ las baterías de 250 Ah y depósito de solución lleno	792 libras (359,3 kg)	794 libras (360,2 kg)	822 libras (372,9 kg)
Alimentación	24 voltios (baterías de 4 - 6 voltios) 242 AH ó 310 AH, Más AGM		
Motor de aspiración	0,75 cv (550W) , descarga tangencial de 3 etapas		
Protección del motor de aspiración	Desconexión por boya electrónica		
Depósito de solución	23 galones (87 litros)		
Carga de solución	Carga por detrás con balde o manguera		
Flujo de la solución	0 - 1 gal/min (0 - 3,8 litros/min)	Lavado BOOST Normal .12 gal/min (0,45 litros/min), Rango completo 0,0 - 0,65 gal/min (0 - 2,5 litros/min)	
Depósito de recuperación	23 galones (87 litros)		
Tracción del motor	0,44 cv (0,33 Kw)		
Velocidad hacia delante	0 - 260 pies/min. (0 - 4,8 km/h)		
Velocidad hacia atrás	0 - 174 pies/min. (0 - 3,2 km/h)		
Rueda motriz	(2) 10,24" (260 mm) x 3,35" (85 mm) Gris claro, con relleno de espuma que no dejan marcas		
Ruedecilla	(2) 3,94" (10 cm) Poliuretano		
Material de la bayeta	Cuchilla frontal y trasera de uretano		
Limpieza en pendiente	6 grados de declive		
Cargador	Incorporado, 24 voltios, 25 amperes		
Garantía	8 años para los depósitos, 3 años para las piezas, 1 año para la mano de obra, 18 meses proporcional para las baterías (90 días total incondicional)		
Vibración en la empuñadura	<2,5m/s2		
Prueba de sonido a la altura del oído del operador	71 dBA	63 dBA	63 dBA

PROCEDIMIENTOS PARA TRANSPORTE**Colocación de la máquina en una furgoneta o un camión**

ADVERTENCIA: La máquina es pesada. Asegúrese de utilizar dos personas capaces para ayudar a subir la máquina a la rampa.

1. Asegúrese de que la rampa de carga tenga al menos 2,4 metros (8 pies) de longitud, y tenga la resistencia suficiente para soportar la máquina.
2. Asegúrese de que la rampa esté limpia y seca.
3. Sitúe la rampa en posición.
4. Retire el conjunto de la bayeta.
5. Quite el alojamiento del cepillo, los motores del disco o los cepillos si transporta una máquina de disco.
6. Gire el interruptor de llave a la posición "ON" (encendido).
7. Alinee la máquina en una superficie nivelada 3 metros (10 pies) delante de la rampa.
8. Sitúe el interruptor de la velocidad de marcha en la posición "HI" (alta).
9. Oprima uno o ambos interruptores de movimiento hacia adelante.
10. Empuje la máquina hasta la parte superior de la rampa.
11. Gire el interruptor de llave hasta la posición "OFF" (apagado).
12. Estibe la máquina en el vehículo.

Sacar la máquina de una furgoneta o un camión

1. Asegúrese de que no haya ninguna obstrucción en el área.
2. Asegúrese de que la rampa de descarga tenga al menos 2,4 metros (8 pies) de longitud y de que su resistencia sea suficiente para soportar la máquina.
3. Asegúrese de que la rampa esté limpia y seca.
4. Sitúe la rampa en posición.
5. Suelte la máquina



ADVERTENCIA: La máquina es pesada. Asegúrese de utilizar dos personas capaces para ayudar a bajar la máquina de la rampa.

6. Gire el interruptor de llave hasta la posición "ON" (encendido).
7. Con cuidado y lentamente, empuje la máquina hacia la parte superior de la rampa, manteniendo oprimido cualquiera de los interruptores de movimiento hacia delante y hacia atrás.
8. Sitúe el interruptor de la velocidad de marcha en la posición de rango medio. Cuando la máquina comienza a bajar la rampa, mantenga una velocidad de descenso lenta presionando cualquiera de los interruptores de marcha hacia delante.
9. Reemplace el conjunto de la bayeta y otros componentes extraídos luego de descargar la máquina y dejarla lista para su uso.

SÍMBOLOS UTILIZADOS EN LOS MODELOS FOCUS II DE AUTOLAVADORAS MEDIANAS

	Símbolo de alerta de riesgo			Interruptor de llave On/Off (encendido/ apagado)	
	¡ADVERTENCIA! Lea atentamente todas las instrucciones antes de llevar a cabo los procedimientos.			Control de velocidad de marcha	
	¡ADVERTENCIA! No utilice la máquina en pendientes cuya inclinación supere las especificaciones.			Control de pulsación única	
	¡ADVERTENCIA! No lave la máquina con chorros de agua directos ni a presión.			La presión de cepillado adicional no está disponible para el modelo cilíndrico	
				Aspiración Encendida/ apagada	
	Indicador de carga /batería				
	Control de mezcla de productos químicos (opcional)				Control de solución

PANEL DE MANDO DE LA MÁQUINA**Interruptor de llave** (consulte la figura 1, elemento "A")

El interruptor de llave enciende el suministro de energía del panel de mando. "O" significa "OFF" (apagado) e "I" significa "ON" (encendido).

Velocidad de marcha (consulte la figura 1, elemento "B")

El control de velocidad varía de velocidad baja a alta. Para aumentar la velocidad, gire la perilla hacia la derecha. Para reducir la velocidad, gire la perilla hacia la izquierda.

Botón de mando de pulsación única (consulte la figura 1, elemento "C")

El botón de mando de pulsación única sube y baja el conjunto del cabezal de cepillado, enciende y apaga el motor de aspiración de forma automática. Si se oprime el botón de mando de pulsación única una vez el conjunto del cabezal de cepillado baja hasta el suelo y se enciende el motor de aspiración (las luces del LED del cabezal de cepillado y de aspiración se encienden de color verde). Los motores de los cepillos se encienden cuando los cepillos están en posición "abajo" y se presiona el botón de presión palmar de marcha hacia adelante. Oprima nuevamente el botón de mando de pulsación única y se levanta el conjunto del cabezal de cepillado, el motor de aspiración permanece encendido 10 segundos y luego se apaga.

Botón de incremento de presión del cepillado (consulte la figura 1, elemento D)

Este botón se utiliza para incrementar la presión de cepillado. Puede que sea necesario incrementar la presión de cepillado al realizar la limpieza o el pulido de suelos muy dañados. Para incrementar la presión de cepillado, baje primero los cepillos oprimiendo el botón de mando de pulsación única (elemento "C"). Esto bajará los cepillos hacia la posición normal de lavado. Para incrementar la presión de cepillado, oprima el botón (artículo "D"). El LED que está arriba del botón se enciende de color amarillo. Oprima nuevamente el botón (elemento "D") y los cepillos regresan al lavado normal (el LED amarillo se apaga). **NOTA:** El incremento de la presión de cepillado no está disponible para las máquinas cilíndricas.

Botón del motor de aspiración (consulte la figura 1, elemento "E")

El botón del motor de aspiración enciende y apaga dicho motor, independientemente de la posición del conjunto del cabezal de cepillado. El LED verde se enciende cuando el motor de aspiración está encendido.

Botones de control de la solución (consulte la figura 1, elemento "F y G")

Los botones de control de la solución regulan el flujo de solución de limpieza que se descarga en el suelo. La configuración normal de la solución de lavado se señala con dos barras verdes en el indicador. En las máquinas con cepillos cilíndricos, para la mayoría de los estados de suelo, la configuración de la solución debe ajustarse en el nivel más elevado siguiente. Para incrementar el flujo, oprima el botón de flujo de solución "G" (+) hasta alcanzar el flujo deseado. Para reducir el flujo, oprima el botón de flujo de solución "F" (-) hasta alcanzar el flujo deseado. Para apagar el flujo de solución, oprima el botón de flujo de solución "F"(-) hasta que no se visualicen indicadores en la pantalla. **NOTA: La solución sólo fluirá cuando la máquina esté en marcha.**

Botones de presión palmar (consulte la figura 1, elemento "H")

Los botones de presión palmar de marcha hacia adelante encienden el motor de marcha, y si los motores de cepillado están abajo también activan los motores de cepillado y el módulo de control de solución. Puede utilizarse el botón de presión palmar derecho o izquierdo.

Botón de marcha atrás (consulte la figura 1, elemento "I")

El botón de marcha atrás, cuando se lo utiliza junto con uno de los botones de presión palmar, hace que la máquina invierta la dirección de movimiento. La velocidad de marcha atrás es un 67% de la velocidad alcanzada en la marcha hacia adelante.

Indicador de carga / batería (consulte la figura 1, elemento "J")

El indicador de carga/batería indica que se está cargando la batería, cuando se enchufa el cargador a un tomacorriente de CA. También indica la cantidad de carga que queda en las baterías mientras la máquina está en uso. Si la carga es demasiado baja se apagan los motores de cepillado / los discos.

Disyuntores (consulte la figura 1, elemento "K y L")

Los disyuntores de los motores de cepillado están ubicados en el panel de mando. Cuando se dispara un disyuntor, determine el motor que no está funcionando y gire el interruptor de llave a "OFF" (apagado). Espere cinco minutos y pulse el botón de reposición. Gire el interruptor de llave a "ON" (encendido) y vuelva a intentarlo. Si el disyuntor se dispara de nuevo, hay que ponerse en contacto con una persona del servicio técnico autorizado.

Horómetro (opcional) (consulte la figura 1, elemento "M")

El horómetro indica la cantidad de horas que ha funcionado la máquina. Sólo funciona cuando la máquina se mueve hacia adelante o hacia atrás.

Control de mezcla de productos químicos (opcional) (consulte la figura 1, elemento "N")

El control de mezcla de productos químicos regula la concentración de la mezcla de productos químicos de limpieza con agua limpia del depósito de solución. Si se gira la perilla de mezcla de productos químicos en el sentido de las agujas del reloj se incrementa la concentración.

PANEL DE MANDO DE LA MÁQUINA



Figura 1

MANDOS Y CARACTERÍSTICAS DE LA MÁQUINA

Palanca elevadora de la bayeta (elevación manual de la bayeta) (consulte la figura 2)

La palanca elevadora de la bayeta está ubicada bajo las empuñaduras de mando, en el centro. Se utiliza para levantar o bajar la bayeta.

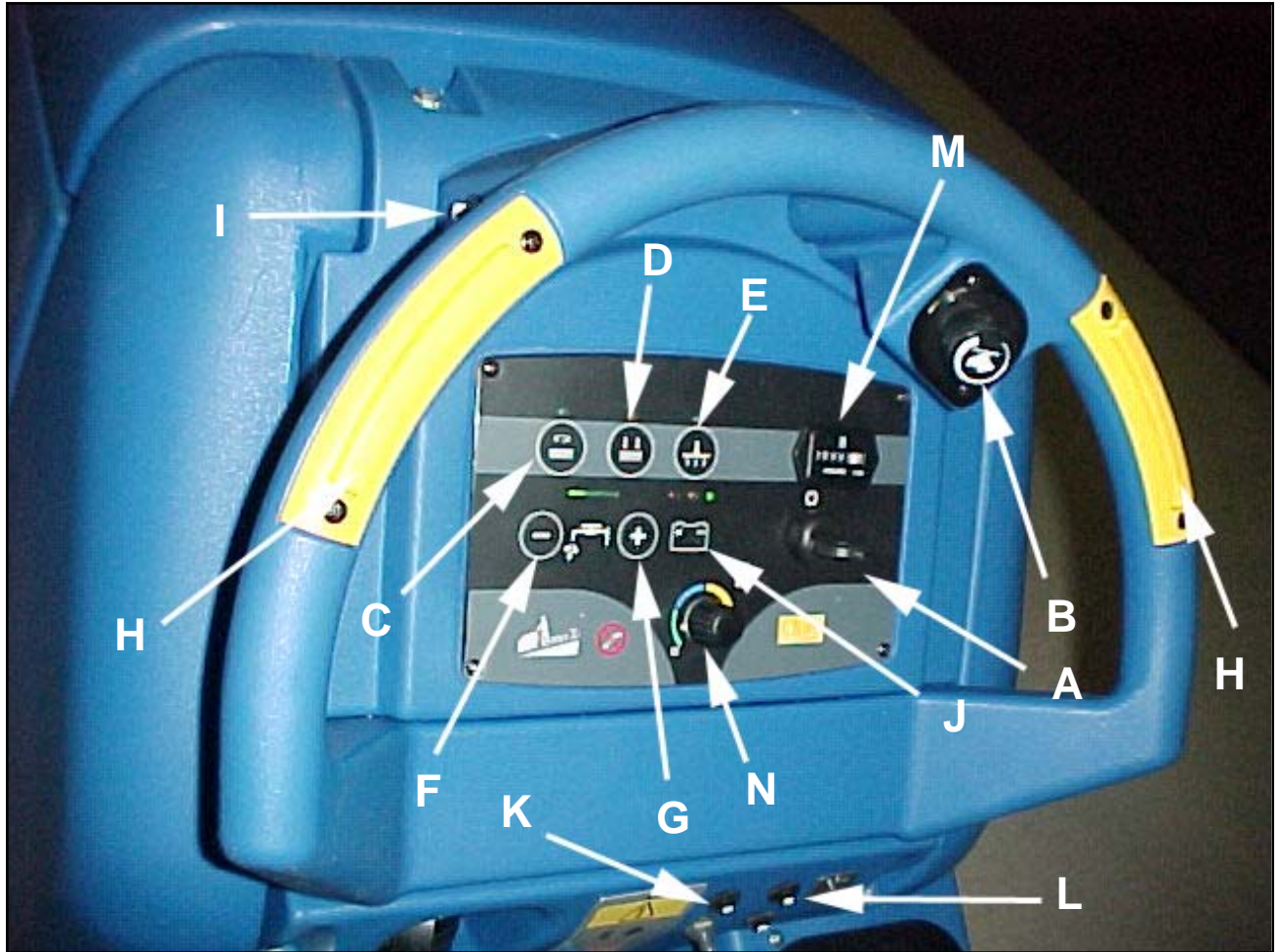
Apagado del flotador (Consulte la figura 3).

El interruptor de apagado del motor de aspiración está ubicado en el depósito de recuperación. Apaga automáticamente el motor de aspiración cuando el depósito de recuperación está lleno.



Figura 2

PREPARACIÓN DE LA MÁQUINA PARA SU FUNCIONAMIENTO

Instalación de las baterías

Esta máquina utiliza cuatro baterías de 6 voltios. Dichas baterías están situadas en el compartimiento para baterías, debajo del depósito de recuperación.

Para instalar las baterías siga este procedimiento:

1. Apague la máquina. Coloque el freno (de venir equipado).
2. Asegúrese de que el depósito de recuperación esté vacío.
3. Inclíne el depósito de recuperación hasta la posición en que queda totalmente abierto. Consulte la figura 4.

PRECAUCIÓN: Antes de levantar el depósito, asegúrese de que esté vacío.

ADVERTENCIA: No haga funcionar la máquina mientras el depósito de recuperación está en posición "abierto". Podría golpearse accidentalmente el depósito y hacer que éste se cierre bruscamente.

4. Coloque las baterías en la batería como se indica en la figura 5.

ADVERTENCIA: Las baterías son pesadas. Si levanta las baterías sin ayuda puede lesionarse. Solicite ayuda para levantar las baterías.

ADVERTENCIA: El trabajo con baterías puede resultar peligroso. Siempre utilice protección ocular y ropa de protección cuando trabaje cerca de baterías. ¡PROHIBIDO FUMAR!

5. Conecte los cables entre las baterías e instale el conjunto de cables de la batería como se indica. Consulte la figura 5.
6. Una el conector del grupo de baterías al conector del panel de mando.
7. Cierre el depósito de recuperación descendiendo lentamente el depósito.

ADVERTENCIA: Nunca cargue una batería de GEL con un cargador de baterías inadecuado. Siga cuidadosamente las instrucciones provistas por el fabricante de las baterías y las del cargador de baterías.



Figura 3



Figura 4

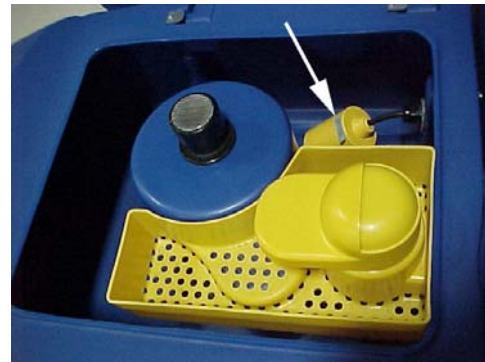

Figura 5

PREPARACIÓN DE LA MÁQUINA PARA EL FUNCIONAMIENTO

Programación del cargador de baterías (HÚMEDA o AGM)

Según el tipo de baterías (HÚMEDA o AGM), configure la máquina y el tablero electrónico del cargador de baterías de la siguiente manera:

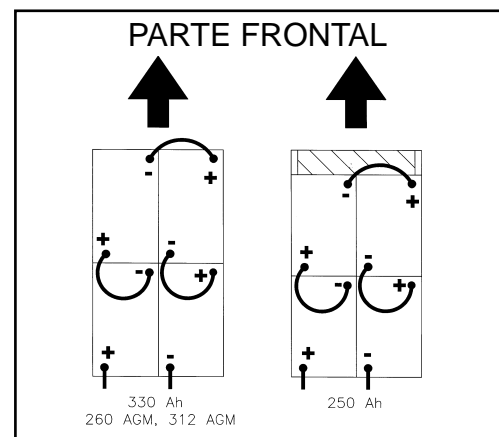
Configuración del cargador

1. Gire el interruptor de llave hasta la posición "ON" (encendido) (vea la figura 5A, elemento A) y en los primeros segundos de funcionamiento de la máquina preste atención a lo siguiente:
 - Si se enciende la luz de advertencia verde (elemento B), el cargador está configurado para AGM.
 - Si se enciende la luz de advertencia amarilla (elemento C), el cargador está configurado para GEL EXIDE.
 - Si se enciende la luz de advertencia roja (elemento D), el cargador está configurado para HÚMEDA.

2. Si se desea cambiar la configuración, lleve a cabo el siguiente procedimiento:
 - a. Gire el interruptor de llave hasta la posición "OFF" (apagado).
 - b. Oprima y mantenga pulsados los botones (elementos E y F) al mismo tiempo. Gire luego el interruptor de llave (elemento A) hasta la posición "ON" (encendido).
 - c. Siga oprimiendo los botones (elementos E y F) hasta que la luz del LED del indicador de carga de las baterías se encienda y se apague y luego suelte ambos botones.
 - d. En el término de 3 segundos, alterne el botón (elemento F) para hacer avanzar la barra verde (elemento G) hasta la configuración deseada para el cargador (consulte la posición de la barra verde para las configuraciones del cargador que están a continuación):



Figura 5A

Configuración de la barra verde (elemento G)

- 1.º barra verde - HÚMEDA a 25 amperes, baterías de 250 y 330 ah (parpadea 4 veces en ROJO).
 - 2.º barra verde - GEL/AGM a 25 amperes, 260 y 312 AGM (parpadea 4 veces en VERDE).
 - 3.º barra verde - GEL EXIDE a 25 amperes (parpadea 4 cuatro veces en AMARILLO).
 - 4.º barra verde - HÚMEDA a 15 amperes (parpadea 2 veces en ROJO).
 - 5.º barra verde - GEL/AGM a 15 amperes (parpadea 2 veces en VERDE).
 - 6.º barra verde - GEL EXIDE a 15 amperes (parpadea 2 veces en AMARILLO).
- e. Después de elegir un perfil adecuado para el cargador de baterías, espere hasta que la luz del LED de la batería deje de parpadear y permanezca encendida antes de girar el interruptor de llave hasta la posición "OFF" (apagado).
 - f. Repita el paso 1 para verificar que el cargador se haya programado con un perfil adecuado para el tipo de batería (HÚMEDA o AGM).

NOTA: cargue las baterías antes utilizar la máquina.

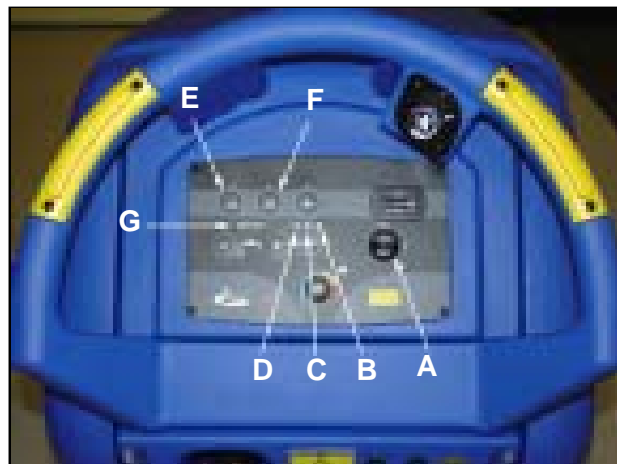
PREPARACIÓN DE LA MÁQUINA PARA SU FUNCIONAMIENTO

Mantenimiento de las baterías

La energía eléctrica para operar la máquina proviene de las baterías de acumuladores. Las baterías de acumuladores necesitan un mantenimiento preventivo.

⚠ ADVERTENCIA: El trabajo con baterías puede resultar peligroso. Siempre utilice protección ocular y ropa de protección cuando trabaje cerca de baterías. **¡PROHIBIDO FUMAR!**

Para mantener las baterías en buen estado siga estas instrucciones:

1. Mantenga el electrolito al nivel correcto. El nivel correcto se encuentra entre 1/4" (1/2 cm) por debajo del fondo del tubo en cada elemento y por encima de las partes superiores de las placas. Verifique el nivel del electrolito cada vez que cargue las baterías. Consulte la figura 6.

NOTA: verifique el nivel del electrolito antes de cargar las baterías. Antes de realizar la carga asegúrese de que las placas en cada elemento estén cubiertas con electrolito. No cubra por completo los elementos antes de cargar la batería. El electrolito se expande durante la carga. Como resultado de ello, el electrolito podría desbordarse de los elementos. Cubra siempre los elementos con agua destilada después de la carga.

⚠ PRECAUCIÓN: Si el electrolito no cubre las placas, las baterías sufrirán un daño irreversible. Mantenga el electrolito al nivel correcto.

⚠ PRECAUCIÓN: La máquina se puede dañar y las partes superiores de las baterías pueden descargarse si se llenan las baterías de forma excesiva. No llene las baterías hasta el fondo del tubo en cada elemento. Limpie cualquier resto de ácido de la máquina o de las partes superiores de las baterías. Nunca agregue ácido a una batería después de la instalación.

⚠ PRECAUCIÓN: Sólo se debe recargar las baterías con agua destilada. No utilice agua de la canilla ya que puede contener agentes contaminantes que dañan las baterías.

2. Mantenga las partes superiores de las baterías limpias y secas. Mantenga los bornes y conectores limpios. Para limpiar la parte superior de las baterías, utilice un trapo mojado con una solución aguada de amoníaco o solución de bicarbonato de sodio. Para limpiar los bornes y conectores, utilice una herramienta de limpieza para bornes y conectores. No permita que entren en las baterías amoníaco ni bicarbonato.
3. Mantenga las baterías cargadas.
4. Para drenar el compartimento de la batería: (Consulte la figura 7)
 - a. Siempre use protección ocular y vestimenta de protección.
 - b. Agregue una solución suave de amoníaco y bicarbonato de sodio al compartimento de la batería para neutralizar ácido que se haya vertido.
 - c. Ubique el tubo de drenaje detrás del eje transversal.
 - d. Coloque la mano detrás de la brida y abra la válvula.
 - e. Cuando esté vacía, cierre la válvula.
 - f. Neutralice derramamiento de ácido con amoníaco o bicarbonato de sodio.



Figura 6



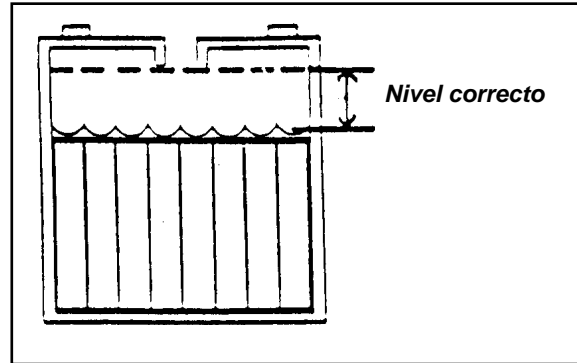

Figura 7

PREPARACIÓN DE LA MÁQUINA PARA SU FUNCIONAMIENTO

Carga de las baterías

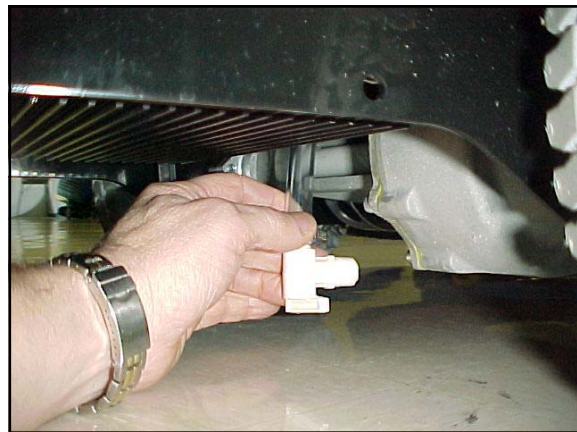
-  **ADVERTENCIA:** La carga de las baterías en una zona sin ventilación adecuada puede producir una explosión. Para evitar una explosión cargue las baterías solamente en áreas con buena ventilación.
-  **ADVERTENCIA:** Las baterías de plomo generan gases que pueden causar una explosión. Mantenga las baterías alejadas de chispas y llamas. ¡PROHIBIDO FUMAR!

Para cargar las baterías siga este procedimiento:

1. Asegúrese de que el interruptor de llave se encuentre en la posición "OFF" (apagado).
2. Antes de cargar las baterías, es necesario ventilar el compartimento para baterías. Para hacerlo, incline el depósito de recuperación y gire la ménsula de apoyo del depósito, que está ubicada en el depósito de solución (consulte la figura 8). Baje lentamente el depósito de recuperación y déjelo apoyado sobre la ménsula de apoyo (consulte la figura 9). Para cerrar el depósito, levante el depósito de recuperación, gire la ménsula de apoyo hacia abajo y luego baje lentamente el depósito hasta la posición en que queda cerrado.



-  **PRECAUCIÓN:** Before raising tank, be sure tank is empty.
-  **ADVERTENCIA:** Do not operate the machine while the recovery tank is in the open position. The tank can be accidentally bumped and it may slam shut.



Figura 8



Figura 9

Si su máquina se entrega sin cargador de baterías a bordo, realice lo siguiente:

- 3a. Conecte el cable del adaptador requerido en el conector del cargador de la batería. Desconecte las baterías de la máquina y empuje el conector del adaptador de enchufe en el conector del paquete de la batería. Siga las instrucciones que aparecen encima del cargador de las baterías. **NOTA DE SERVICIO:** asegúrese de que enchufa el cargador de baterías en el conector que se acopla a las baterías.

Si su máquina está equipada con cargador de baterías a bordo, realice lo siguiente:

- 3b. Conecte el cable de CA del cargador de baterías ubicado en la parte trasera de la máquina a un receptáculo de pared de 15 amperes (mín.) 120V debidamente conectado a tierra.
4. Observe las luces indicadoras en el cargador/ indicador de carga de baterías para comprobar que el proceso de carga haya comenzado. Las luces roja, amarilla y verde indican el estado de la carga. La luz verde encendida fija indica que se ha completado la carga de las baterías.

NOTA: Compruebe que el circuito en el que desea enchufarlo no esté cargado con otros equipos. Los disyuntores de pared pueden activarse y no se producirá carga.

-  **ADVERTENCIA:** Nunca cargue una batería de GEL con un cargador de baterías inadecuado. Siga cuidadosamente las instrucciones provistas por el fabricante de las baterías y del cargador de baterías.

NOTA: Para impedir que las baterías se dañen de forma permanente, evite que se descarguen por completo. Nunca deje las baterías completamente descargadas aún cuando la máquina no se use. Al recargar las baterías, mantenga abierto el depósito de recuperación. Controle el nivel de electrolito y de ser necesario cubra por completo con agua destilada.

PREPARACIÓN DE LA MÁQUINA PARA SU FUNCIONAMIENTO

Instalación del cepillo o disco (modelo BOOST)

Para instalar el cepillo o el disco en la máquina siga este procedimiento:

1. Gire el interruptor de llave hasta la posición "ON" (encendido).
2. Coloque el conjunto del cabezal de cepillado en la posición "Up" (arriba).
3. Gire el interruptor de llave hasta la posición "OFF" (apagado).
4. Diríjase a la parte frontal de la máquina.
5. Presione sobre un cepillo o disco, debajo de las placas flexibles. Consulte la figura 10.

NOTA: Cuando utilice un disco negro, posícionelo sobre el cabezal. Baje el cabezal y opere momentáneamente para fijar el disco al motor del disco (si tiene dificultad, posicione el disco sobre el suelo y baje el cabezal, luego opere).

Extracción del cepillo o disco (modelo BOOST)

Para extraer el cepillo o disco de la máquina siga este procedimiento:

1. Gire el interruptor de llave hasta la posición "ON" (encendido).
2. Coloque el conjunto del cabezal de cepillado en la posición "Up" (arriba).
3. Gire el interruptor de llave hasta la posición "OFF" (apagado).
4. Diríjase a la parte frontal de la máquina y tire del cepillo o disco hacia abajo hasta que se libere de las placas flexibles. Consulte la figura 11.



Figura 10



Figura 11

**PREPARACIÓN DE LA MÁQUINA
PARA EL FUNCIONAMIENTO**

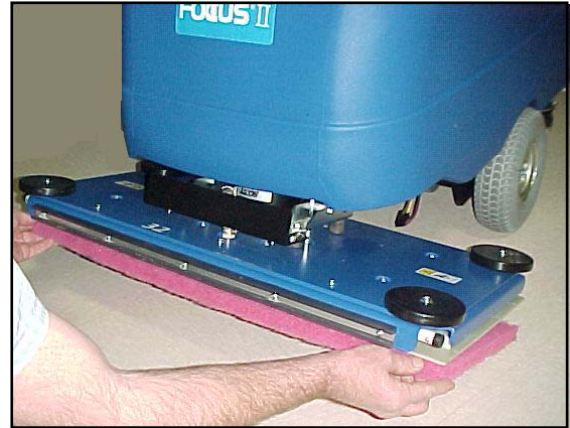
Instalación de los cepillos o los motores del disco
en la máquina de disco

Para instalar los cepillos o motores del disco en la máquina siga este procedimiento:

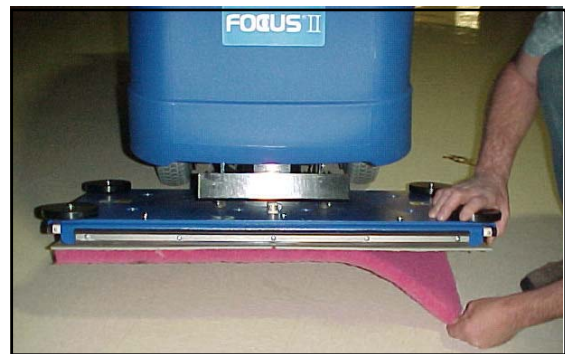
1. Gire el interruptor de llave hasta la posición "ON" (encendido).
2. Coloque el conjunto del cabezal de cepillado en la posición "Up" (arriba).
3. Gire el interruptor de llave hasta la posición "OFF" (apagado).
4. Desenganche los alojamientos de cepillo derecho e izquierdo y extráigalos. Consulte la figura 12.
5. Coloque un cepillo o un motor del disco debajo de la placa del motor del cepillo. Consulte la figura 13.
6. Alinee las lengüetas en la suspensión cardánica del motor con las ranuras de la suspensión cardánica del cepillo.
7. Levante el cepillo hasta que la suspensión cardánica se trabaje.
8. Repita los pasos 5, 6 y 7 para instalar el segundo cepillo o motor del disco.
9. Reinstale los alojamientos de cepillos derecho e izquierdo y trabaje la cubierta frontal.



PELIGRO: Cuando se opera una máquina que no se encuentra completa o totalmente ensamblada, es posible que se produzcan lesiones o daños a la propiedad. No haga funcionar la máquina si no está completamente ensamblada. Inspeccione cuidadosamente la máquina antes de ponerla en funcionamiento.



Figura 12



Figura 13

Extracción de los cepillos o los motores del disco
en la máquina de disco

Para extraer los cepillos o motores del disco de la máquina, siga este procedimiento:

1. Gire el interruptor de llave hasta la posición "ON" (encendido).
2. Coloque el conjunto del cabezal de cepillado en la posición "Up" (arriba).
3. Gire el interruptor de llave hasta la posición "OFF" (apagado).
4. Desenganche los alojamientos de cepillo derecho e izquierdo y extráigalos. Consulte la figura 12.
5. Empuje hacia abajo los dos lados del cepillo o el motor del disco, hasta que se liberen las suspensiones cardánicas.

**PREPARACIÓN DE LA MÁQUINA
PARA EL FUNCIONAMIENTO**

Método para cambiar o rotar la dirección de las cerdas en el modelo cilíndrico

Para instalar las cerdas o modificar su dirección en la máquina siga este procedimiento:

1. Gire el interruptor de llave hasta la posición "ON" (encendido).
2. Coloque el conjunto del cabezal de cepillado en la posición "Up" (arriba).
3. Gire el interruptor de llave hasta la posición "OFF" (apagado).
4. Diríjase al frente de la máquina y afloje el tornillo de ajuste manual de la puerta del cepillo. Consulte la figura 14.
5. Baje la puerta aproximadamente ½ pulgada y saque la puerta del cepillo.
6. Extraiga el cepillo. Consulte la figura 15.
7. Inspeccione el estado del cepillo. Si está dañado o desgastado, reemplácelo. De lo contrario, cambie un extremo del cepillo por el otro de forma periódica para invertir la dirección de las cerdas y aumentar así su vida útil.
8. Deslice el cepillo sobre el motor o el lado contrario y rótelo lentamente hasta que las lengüetas del motor queden alineadas con las ranuras del cepillo. Empuje el cepillo completamente hacia adentro.
9. Coloque el conjunto de la puerta del cepillo dentro del cepillo.
10. Eleve la puerta y ajuste el tornillo de ajuste manual.
- 11 Repita la operación para el otro cepillo.

⚠ PELIGRO: Cuando se opera una máquina que no se encuentra completa o totalmente ensamblada, es posible que se produzcan lesiones o daños a la propiedad. No haga funcionar la máquina si no está completamente ensamblada. Inspeccione cuidadosamente la máquina antes de ponerla en funcionamiento.



Figura 14



Figura 15

OPERACIÓN DE LA MÁQUINA

Operación de la bayeta

La bayeta rasca el suelo mientras el motor de aspiración quita la solución sucia del piso. Utilice su mano derecha para levantar o elevar la manija de la bayeta. Para operar la bayeta siga este procedimiento:

1. Para bajar la bayeta, rote la palanca de la misma hacia abajo. Consulte la figura 16.
2. Para levantar la bayeta, rote la palanca de la misma hacia arriba. Consulte la figura 16.

Llenado del depósito de solución

1. Extraiga la tapa del depósito de solución. Consulte la figura 17.
2. Si la máquina no cuenta con el sistema de mezcla de productos químicos, agregue un producto químico de limpieza en el depósito de solución. Para conocer la cantidad correcta del producto químico, siga las instrucciones que figuran en el recipiente.
3. Llene el depósito de solución con agua.
4. Vuelva a colocar la tapa del depósito de solución.

 **ADVERTENCIA:** Las soluciones de agua o los materiales de limpieza que se utilizan con este tipo de máquina pueden dejar mojadas algunas zonas del piso. Estas áreas pueden resultar peligrosas para el operador o para otras personas. Coloque siempre avisos de "PRECAUCIÓN" cerca del área que esté limpiando.

 **ADVERTENCIA:** Las máquinas pueden encender materiales y vapores inflamables. No utilice la máquina con materiales inflamables como gasolina, polvo de cereales, solventes o diluyentes; ni cerca de ellos. Utilice sólo la concentración de limpieza recomendada por el fabricante de productos químicos.

 **ADVERTENCIA:** Clarke recomienda un máximo de temperatura para el agua de 120°F (49°C).



Figura 16



Figura 17

OPERACIÓN DE LA MÁQUINA

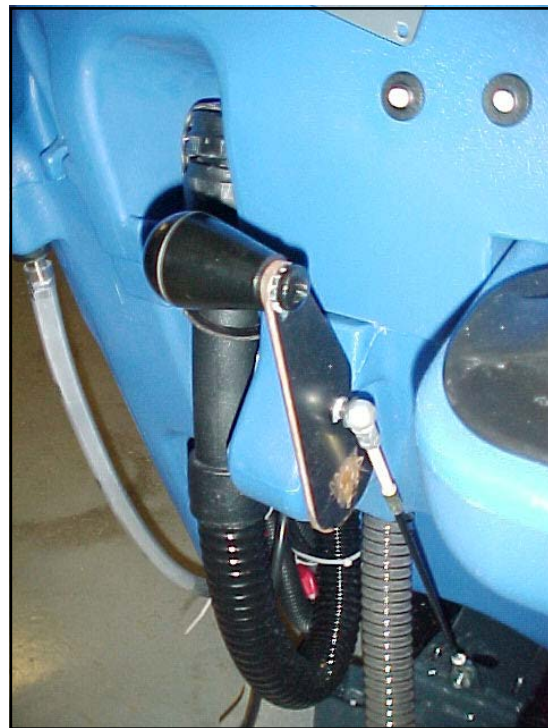
Funcionamiento del sistema de mezcla de productos químicos (Opcional)

El sistema de mezcla de productos químicos está diseñado para mezclar de forma automática el producto químico de limpieza directamente desde el recipiente del fabricante con el agua limpia que sale del depósito de solución. La perilla de mando para los productos químicos que está en el panel de mando se usa para seleccionar la relación deseada de acuerdo con la recomendación del fabricante del producto químico y los requerimientos de aplicación. Los ajustes de la relación se muestran en la figura 19.

⚠ PRECAUCIÓN: No use la bomba de producto químico en seco. Si el depósito de producto químico está vacío, asegúrese de que el control del producto químico esté en posición de desactivación.

Para operar el sistema de mezcla de productos químicos, siga este procedimiento:

1. Seleccione el producto químico de limpieza adecuado para la aplicación de lavado.
2. Ajuste la perilla para los productos químicos en el ajuste recomendado por el fabricante del producto químico.
3. Compruebe que el depósito de recuperación esté vacío y luego ábralo.
4. Ubique el recipiente del producto químico del fabricante dentro del soporte ubicado en el costado delantero derecho del depósito de solución. Consulte las figuras 18A y 18B
5. Sáquele la tapa al recipiente e inserte el adaptador para botella y ajuste la tapa.
6. Cierre lentamente el depósito de recuperación.

NOTA: Con la perilla girada totalmente en sentido contrario a las agujas del reloj, sólo se verterá agua en el suelo.



Figura 18A



Figura 18B





CHEMICAL SETTINGS					
	QUANTITY	%	RATIO	COLOR	
	0.5 Oz/gal	0.4%	1:256		VERDE
	1 Oz/gal	0.8%	1:128		AZUL
	2 Oz/gal	1.6%	1:64		AMARILLO
	3 Oz/gal	2.3%	1:43		ROJO

Figura 19

OPERACIÓN DE LA MÁQUINA

⚠ ADVERTENCIA: Las soluciones de agua o los materiales de limpieza que se utilizan con este tipo de máquina pueden dejar mojadas algunas zonas del piso. Estas áreas pueden resultar peligrosas para el operador o para otras personas. Coloque siempre avisos de "PRECAUCIÓN" cerca del área que esté limpiando.

⚠ ADVERTENCIA: Las máquinas pueden encender materiales y vapores inflamables. No utilice la máquina con materiales inflamables como gasolina, polvo de cereales, solventes o diluyentes; ni cerca de ellos. Utilice sólo la concentración de limpieza recomendada por el fabricante de productos químicos.

⚠ ADVERTENCIA: Clarke recomienda un máximo de temperatura para el agua de 120°F (49°C).



Figura 20

Operación de la máquina

NOTA: Utilice la máquina a la velocidad más baja de marcha. Use la máquina en una zona donde no haya ni muebles ni objetos hasta que pueda hacer lo siguiente:

1. Mover la máquina en línea recta, hacia delante y hacia atrás.
2. Detener la máquina de manera segura.
3. Girar la máquina tanto hacia la izquierda como hacia la derecha y regresar a la línea recta.

Para mover la máquina siga este procedimiento:

1. Libere el freno de mano (si viene equipado con la máquina).
2. Gire el interruptor de llave hasta la posición "ON" (encendido).
3. Suba el cepillo.
4. Levante la bayeta.
5. Si se oprimen los botones de presión palmar de marcha hacia adelante izquierdo o derecho (figura 20, elemento A), la máquina avanzará hacia adelante.
6. Controle la velocidad de la marcha usando el botón de mando de la velocidad de marcha (figura 20, elemento C).
7. Para detenerla, suelte los botones de presión palmar de marcha hacia adelante.
8. Para mover la máquina marcha atrás, accione el interruptor blanco de marcha atrás (figura 18, elemento B) y al mismo tiempo los botones de presión palmar de marcha hacia adelante izquierdo o derecho (figura 20, elemento A).
9. Para detenerla, suelte los botones de presión palmar de marcha hacia adelante.
10. Para hacer girar la máquina, empuje la parte trasera de la misma hacia el lado.
11. Cuando detenga la máquina, gire el interruptor de llave en la posición "OFF" (apagado), saque la llave y coloque el freno de mano (si viene equipado).

OPERACIÓN DE LA MÁQUINALimpeza de pisos

ADVERTENCIA: Las soluciones de agua o los materiales de limpieza que se utilizan con este tipo de máquina pueden dejar mojadas algunas zonas del piso. Estas áreas pueden resultar peligrosas para el operador o para otras personas. Coloque siempre avisos de "PRECAUCIÓN" cerca del área que esté limpiando.

Para limpiar pisos, siga este procedimiento:

1. Coloque el freno de mano (si viene equipado con la máquina).
2. Coloque el agua y un producto químico de limpieza en el depósito de solución limpio.
3. Libere el freno de mano (si viene equipado con la máquina).
4. Gire el interruptor de llave hasta la posición "ON" (encendido).
5. Baje la bayeta.
6. Oprima el botón de mando de pulsación única para bajar el conjunto del cabezal de cepillado y ponga en marcha el motor de aspiración.
7. Ajuste el flujo de solución limpia según desee.
8. Desplace la máquina por el piso, avanzando hacia adelante.
9. Realice un giro de 180°.

NOTA: Cuando realice múltiples pasadas por el piso, superponga el recorrido de limpieza del cepillo aproximadamente 2 pulgadas (5 cm) de la superficie que el cepillo ya limpió.

NOTA: Durante la mayoría de los procedimientos de limpieza aplique y saque la solución en una operación.

Limpeza de pisos muy sucios

Para limpiar pisos muy sucios, siga este procedimiento:

1. Aplique solución al piso.
2. No baje la bayeta. Apague el motor de aspiración.
3. Baje el cepillo o el disco y limpie el suelo.
4. Lave el suelo nuevamente con más solución y baje la bayeta, y encienda el motor de aspiración.
5. Levante toda la solución con la bayeta.

MANTENIMIENTO

⚠ ADVERTENCIA: Solamente personal autorizado puede realizar el mantenimiento y las reparaciones.

⚠ ADVERTENCIA: Vacíe siempre el depósito de solución y el de recuperación antes de realizar las tareas de mantenimiento.

⚠ ADVERTENCIA: Mantenga todas las sujeciones apretadas.

Hay que realizar estos procedimientos de mantenimiento todos los días

Mantenga la máquina limpia: necesitará menos reparaciones y tendrá una vida útil más prolongada.

Efectúe estos procedimientos al comienzo del período de trabajo

1. Apague el interruptor de llave.
2. Desconecte la alimentación de energía de CA del cargador de la batería (siga las instrucciones para el cargador).
3. Compruebe que el filtro de tela metálica sobre el motor de aspiración esté limpio y bien colocado (consulte la figura 21).
4. Compruebe que la válvula del tubo de drenaje de recuperación esté limpia. Cierre y apriete bien la válvula.
5. Asegúrese de que los cepillos estén en posición y correctamente instalados
6. Verifique la instalación de la bayeta y de la manguera de la misma.
7. Compruebe que el tubo indicador de drenaje /nivel de solución esté bien sujeto en el accesorio superior.



Figura 21

MANTENIMIENTO

Efectúe estos procedimientos al final del período de trabajo

1. Drene el depósito de solución (de ser necesario) (Figura 22) y el depósito de recuperación (Figura 23). Para drenar los depósitos, siga este procedimiento:

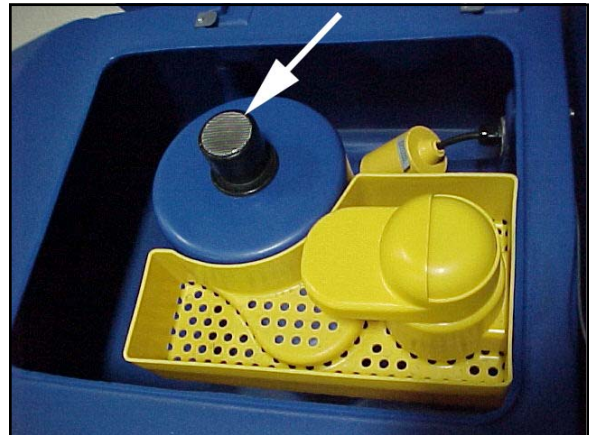
- a. Gire el interruptor de llave hasta la posición "OFF" (apagado).
- b. Extraiga el tubo de drenaje de la parte trasera de la máquina.
- c. Coloque el extremo de la manguera en un drenaje o en un balde.
- d. *Depósito de recuperación:*
Gire la tapa de drenaje en el sentido contrario a las agujas del reloj para abrirla.

Depósito de solución:

Cuando se baja la manguera por debajo del nivel del agua, el agua fluye.

- 2. Enjuague los depósitos. Para enjuagar los depósitos, coloque agua limpia en el depósito a través de la abertura que se encuentra en la parte superior.
- 3. Si el depósito o el tubo de drenaje están obstruidos, use una manguera de agua para lavarlos. Coloque la manguera de agua dentro del tubo de drenaje.
- 4. Deje las válvulas de drenaje y los depósitos abiertos para que se sequen con el aire.
- 5. Verifique la cuchilla de la bayeta. Use una tela para limpiar la cuchilla de la bayeta. Si la cuchilla de la bayeta está dañada o gastada, gire o reemplace la cuchilla.
- 6. Revise y limpie la junta de la tapa de la solución. Use una solución de limpieza suave y enjuague las piezas en agua limpia.

Verifique las baterías y de ser necesario agregue agua destilada después de cargarlas. El nivel correcto está dentro de ¼ pulgada (½ cm) del fondo del tubo en cada elemento.



PRECAUCIÓN:

El agua del grifo puede contener elementos contaminantes que dañen las baterías. Sólo se debe recargar las baterías con agua destilada.



ADVERTENCIA:

Las baterías de plomo generan gases, los cuales pueden causar una explosión. PROHIBIDO FUMAR. Siempre utilice protección ocular y ropa de protección cuando trabaje cerca de baterías.

Utilice un trapo limpio y limpie la superficie de la máquina.

Cargue las baterías. Consulte las instrucciones incluidas en la sección de este manual llamada "Carga de las baterías".



Figura 22



Figura 23

MANTENIMIENTO

Hay que realizar estos procedimientos mantenimiento todas las semanas:

⚠ ADVERTENCIA: Solamente personal autorizado puede realizar el mantenimiento y las reparaciones. Vacíe siempre el depósito de solución y el de recuperación antes de realizar las tareas de mantenimiento. Mantenga todas las sujeciones apretadas.

⚠ ADVERTENCIA: Siempre utilice protección ocular y ropa de protección cuando trabaje cerca de baterías. No coloque herramientas ni otros objetos metálicos encima de los bornes de las baterías o de las partes superiores de las mismas.

⚠ PRECAUTION: Para evitar daños a la máquina y la descarga de las partes superiores de las baterías, no llene las baterías por encima del fondo del tubo en cada elemento. Limpie cualquier resto de ácido de la máquina o de las partes superiores de las baterías. No agregue ácido a la batería después de su instalación.

NOTA: apague siempre el interruptor de llave antes de reparar o mantener la máquina.

⚠ ADVERTENCIA: Siempre utilice protección ocular y ropa de protección cuando trabaje cerca de baterías. ¡PROHIBIDO FUMAR!

1. Para revisar las baterías, incline el depósito de recuperación hasta la posición en que queda totalmente abierto. Consulte la figura 24. Para cerrar lentamente el depósito bájelo hasta la posición en que queda cerrado.

⚠ PRECAUCIÓN: Antes de levantar el depósito, asegúrese de que esté vacío.

⚠ ADVERTENCIA: No haga funcionar la máquina mientras el depósito de recuperación está en posición "abierto". Podría golpearse accidentalmente el depósito y hacer que éste se cierre bruscamente.

2. Desconecte las baterías. Use un paño y una solución de amoníaco o bicarbonato de sodio para limpiar la parte superior de las baterías. Limpie los bornes de las baterías. Vuelva a conectar las baterías.

3. Verifique si las mangueras presentan fugas, obstrucciones o cualquier otro tipo de daño.



Figura 24

MANTENIMIENTO

Mantenimiento de la bayeta

Para extraer la bayeta, siga este procedimiento:

1. Extraiga el conjunto de la bayeta aflojando las dos perillas que unen la bayeta a la máquina. Tire y extraiga el conjunto de la bayeta. Consulte la figura 25.
2. Examine las cuchillas de la bayeta.
3. Si las cuchillas están gastadas, suelte las bandas y gire la cuchilla de manera que quede un filo nuevo en la posición de limpieza (consulte las figuras 25A y 25B).
4. Vuelva a colocar el conjunto de la bayeta en la máquina.

Ajuste de la inclinación de la bayeta:

La inclinación de la bayeta hace que la cuchilla trasera se levante en el centro o en los extremos, dependiendo de en qué dirección se cambie la inclinación. Gire el tornillo de fijación en sentido de las agujas del reloj o en sentido contrario (consulte la figura 26), para lograr una anchura uniforme de cuchilla de la bayeta.

⚠ ADVERTENCIA: Solamente personal autorizado puede realizar el mantenimiento y las reparaciones.

⚠ ADVERTENCIA: Las reparaciones eléctricas deben ser llevadas a cabo únicamente por personal autorizado.

Hay que realizar estos procedimientos de mantenimiento:

Póngase en contacto con un Centro de Servicio Autorizado de realizar este procedimiento.

Cada 6 meses:

1. Inspeccione las escobillas de carbono en motores eléctricos.
2. Limpie los terminales y conectores de la batería. Asegúrese de que todas las conexiones de la batería estén bien sujetas.
3. Inspeccione todos los interruptores, controles, válvulas, mangueras y juntas.
4. Inspeccione y quite los escombros de los cubos de los transejes

Cada 6 meses (BOOST sólo):

1. Reemplace los aislantes de goma (Vea en la sección de Lista de Piezas del Montaje del Cabezal del Cepillo). Los aislantes de goma son considerados elementos que sufren desgaste y deben ser reemplazados cada 6 meses (pesada) 12 meses (normal).
2. Reemplace los aislantes de goma (Vea en la sección de Lista de Piezas del Montaje del Cabezal del Cepillo). Los aislantes de goma son considerados elementos que sufren desgaste y deben ser reemplazados cada 6 meses (pesada) 12 meses (normal).



Figura 25



Figura 25A

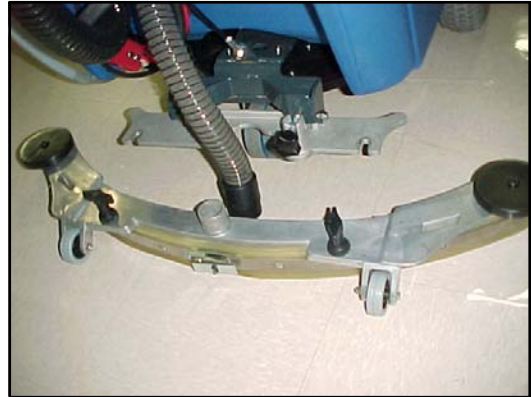

Figura 25B



Figura 26

CORRECCIÓN DE PROBLEMAS DE LA MÁQUINA

PROBLEMA	CAUSA	ACCIÓN
<p>La máquina no extrae toda el agua del piso.</p>	<p>La bayeta está levantada.</p> <p>El depósito de la aspiradora está lleno.</p> <p>El filtro de tela metálica está sucio.</p> <p>La bayeta, la manguera de la bayeta o la columna reguladora están dañadas u obstruidas.</p> <p>El motor de aspiración no funciona.</p> <p>La manguera de la bayeta está desconectada.</p> <p>La cuchilla de la bayeta está dañada, gastada o ha sido instalada de forma incorrecta.</p> <p>La junta de la cubierta del depósito de recuperación está dañada.</p> <p>La válvula del tubo de drenaje de la recuperación no está cerrada.</p>	<p>Baje la bayeta.</p> <p>Drene el depósito.</p> <p>Limpie el filtro de tela metálica.</p> <p>Elimine la obstrucción o repare el daño.</p> <p>Verifique si hay algún fusible quemado. Haga que una persona del servicio técnico autorizado realice las reparaciones.</p> <p>Conecte la manguera.</p> <p>Reemplace o gire la cuchilla de la bayeta. Instale la cuchilla de la bayeta de forma correcta.</p> <p>Reemplace la junta.</p> <p>Cierre la válvula.</p>
<p>Las baterías no proporcionan el tiempo de funcionamiento normal.</p>	<p>Los bornes de la batería están sucios o dañados.</p> <p>El nivel de electrolito es demasiado bajo.</p> <p>Las baterías no están completamente cargadas.</p> <p>El cargador está dañado.</p> <p>La batería está averiada.</p> <p>Las baterías están desconectadas.</p>	<p>Limpie los bornes y conectores. Reemplace los cables dañados. Cargue las baterías.</p> <p>Agregue agua destilada a cada elemento y cargue las baterías.</p> <p>Cargue las baterías durante una carga completa de 16 horas.</p> <p>Haga que una persona del servicio técnico autorizado repare el cargador.</p> <p>Haga que una persona del servicio técnico autorizado verifique el voltaje de cada célula durante la descarga.</p> <p>Conecte las baterías.</p>
<p>La limpieza es irregular.</p>	<p>Los cepillos de limpieza o los discos están gastados.</p> <p>Se han dañado el conjunto del cepillo, las ruedecillas o la válvula de solución.</p> <p>Uno o ambos motores de cepillos no están funcionando.</p> <p>El nivel de la solución es bajo.</p>	<p>Reemplace los cepillos de limpieza o los discos.</p> <p>Haga que una persona del servicio técnico autorizado realice las reparaciones necesarias.</p> <p>Busque el disyuntor disparado, reponga. Compruebe si alguna conexión está suelta.</p> <p>Llene el depósito de solución.</p> <p>NOTA: Si los motores siguen deteniéndose, consulte con un técnico autorizado. La máquina no funciona. La máquina pierde potencia. Reponga el disyuntor.</p>
<p>La máquina no funciona.</p>	<p>La máquina pierde potencia.</p>	<p>Reponga el disyuntor.</p> <p>Verifique la conexión de los cables al motor de marcha.</p> <p>Reemplace los fusibles.</p> <p>Compruebe las conexiones de las baterías.</p> <p>Suelte el freno de mano (si está instalado)</p> <p>NOTA: si el motor sigue deteniéndose, consulte a una persona del servicio técnico autorizado.</p>

ACCESORIOS

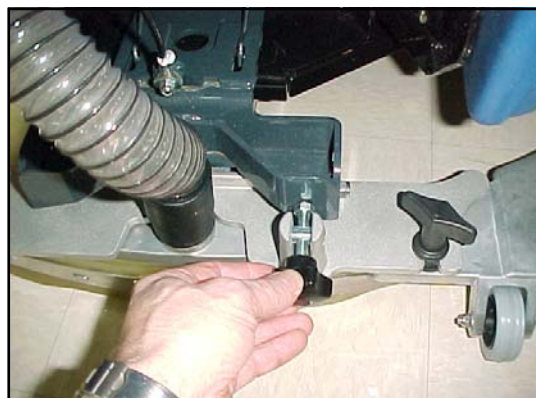
<u>DESCRIPCIÓN</u>	<u>N° de pieza</u>
Juego sistema de varillas motorizadas	11370A
Juego del sistema químico	11363A
Juego del horómetro	11371A
Juego del freno de mano	11372A
Juego de mantenimiento Clarke	14607A
Sistema de mantenimiento de batería Clarke (CBMS)	53391A
32.5" Conjunto de la bayeta	10398A
35" Conjunto de la bayeta	10399A
41" Conjunto de la bayeta	10748A

Boost 28

<u>Descripción</u>	<u>N° de pieza</u>	<u>Descripción</u>	<u>N° de pieza</u>
Discos y cepillos		Cuchillas de bayeta de 35" (frontal y trasera)	
Disco blanco (14x28) grupo de 5	997002	Juego de cuchillas de bayeta de uretano	11332A
Disco rojo (14x28) grupo de 5	997001	Juego de cuchillas de bayeta de Linatex	11338A
Disco azul (14x28) grupo de 5	997006	Juego de cuchillas de bayeta de goma	11335A
Disco marrón (14x28) grupo de 10	997018		
Disco negro (14x28) grupo de 5	997000		
Cepillo Poly (14x28)	30752A		
Cepillo de Nylon (14x28)	30751A		
Cepillo Grit (14x28)	30753A		
Velcro de dos caras	30794A		

Boost 32

<u>Descripción</u>	<u>N° de pieza</u>	<u>Descripción</u>	<u>N° de pieza</u>
Discos y cepillos		Cuchillas de bayeta de 41" (frontal y trasera)	
Disco blanco (14x32) grupo de 5	997005	Juego de cuchillas de bayeta de uretano	11331A
Disco rojo (14x32) grupo de 5	997004	Juego de cuchillas de bayeta de Linatex	11337A
Disco azul (14x32) grupo de 5	997007	Juego de cuchillas de bayeta de goma	11334A
Disco marrón (14x32) grupo de 10	997019		
Disco negro (14x32) grupo de 5	997003		
Cepillo Poly (14x32)	30755A		
Cepillo de Nylon (14x32)	30754A		
Cepillo Grit (14x32)	30756A		
Velcro de dos caras (14x32)	30795A		

Disco 26

<u>Descripción</u>	<u>N° de pieza</u>	<u>Descripción</u>	<u>N° de pieza</u>
Motor del disco y cepillos		Cuchillas de bayeta de 32,5" (frontal y trasera)	
Motor del disco (13")	38035A	Juego de cuchillas de bayeta de uretano	11333A
Cepillo Poly (13")	11438A	Juego de cuchillas de bayeta de Linatex	11339A
Cepillo Nylon suave (13")	11437A	Juego de cuchillas de bayeta de goma	11336A
Cepillo Lite Grit (13")	10382A		
Cepillo Grit Mediano (13")	11439A		
Cepillo Grit Pesado (13")	11440A		

ACCESSORIES

Disc 28

<u>Descripción</u>	<u>N° de pieza</u>	<u>Descripción</u>	<u>N° de pieza</u>
Motor del disco y cepillos		Cuchillas de bayeta de 35" (frontal y trasera)	
Motor del disco (14")	38036A	Juego de cuchillas de bayeta de uretano	11332A
Cepillo Poly (14")	11427B	Juego de cuchillas de bayeta de Linatex	11338A
Cepillo de Nylon suave (14")	10874A	Juego de cuchillas de bayeta de goma	11335A
Cepillo Lite Grit (14")	10383A		
Cepillo Grit Mediano (14")	11431B		
Cepillo Grit Pesado (14")	11426B		

Disc 34

<u>Descripción</u>	<u>N° de pieza</u>	<u>Descripción</u>	<u>N° de pieza</u>
Motor del disco y cepillos		Cuchillas de bayeta de 41" (frontal y trasera)	
Motor del disco (17")	38034A	Juego de cuchillas de bayeta de uretano	11331A
Cepillo Poly (17")	11424B	Juego de cuchillas de bayeta de Linatex	11337A
Cepillo de Nylon suave (17")	10875A	Juego de cuchillas de bayeta de goma	11334A
Cepillo Lite Grit (17")	10384A		
Cepillo Grit Mediano (17")	11430B		
Cepillo Grit Pesado (17")	11425B		

Cylindrical 28

<u>Descripción</u>	<u>N° de pieza</u>	<u>Descripción</u>	<u>N° de pieza</u>
Cepillos		Cuchillas de bayeta de 35" (frontal y trasera)	
Cepillo Poly (5,7" de diámetro)	39721A	Juego de cuchillas de bayeta de uretano	11332A
Cepillo de Nylon suave (5,7" de diámetro)	39719A	Juego de cuchillas de bayeta de Linatex	11338A
Cepillo de Nylon duro (5,7" de diámetro)	39720A	Juego de cuchillas de bayeta de goma	11335A
Cepillo Lite Grit (5,7" de diámetro)	39722A		
Cepillo Grit-Mediano (5,7" de diámetro)	39723A		
Cepillo Grit-Pesado (5,7" de diámetro)	39724A		

LISEZ CE MANUEL

Ce Manuel contient des informations importantes concernant l'utilisation et le fonctionnement de cette machine dans des conditions de sécurité optimales. La non-lecture de ce manuel avant d'utiliser ou d'entretenir votre machine Clarke risque de provoquer un accident ou d'endommager la machine ou son environnement. Vous devez avoir été formé à l'utilisation de cette machine avant de l'utiliser. Si l'opérateur n'est pas en mesure de lire ce Manuel, il devra se le faire expliquer entièrement avant de tenter d'utiliser cette machine.

Toutes les directions données dans ce Manuel le sont par rapport à la position de l'opérateur, à l'arrière de la machine.



Table des matières











Consignes de sécurité destinées à l'opérateur.....	55
Introduction.....	56
Spécifications de la machine.....	57
Procédures de transport.....	58
Symboles utilisés sur Focus II Midsize.....	59
Panneau de commandes.....	60
Commandes et fonctions de la machine.....	62
Préparation de la machine avant son utilisation.....	62
Utilisation de la machine.....	69
Maintenance.....	73
Résolution des problèmes.....	77
Accessoires.....	78









Section II Pièces et Manuel d'entretien

Schéma d'assemblage du réservoir de solution.....	82-83
Schéma d'assemblage du réservoir de récupération.....	84-85
Schéma d'assemblage de la poignée (modèles à disque et BOOST).....	86-87
Schéma d'assemblage de la poignée (modèle cylindrique).....	88-89
Schéma d'assemblage du boîtier électrique.....	90-91
Schéma d'assemblage du support de la raclette.....	92-93
Schéma d'assemblage de la raclette (32.5").....	94-95
Schéma d'assemblage de la raclette (35").....	96-97
Schéma d'assemblage de la raclette (41").....	98-99
Schéma d'assemblage du châssis.....	100-101
Schéma d'assemblage de la tête de brosse (modèles à disque 26).....	102-103
Schéma d'assemblage de la tête de brosse (modèles à disque 28).....	104-105
Schéma d'assemblage de la tête de brosse (modèle à disque 34).....	106-107
Schéma d'assemblage de la tête de brosse (BOOST 28).....	108-109
Schéma d'assemblage de la tête de brosse (BOOST 32).....	110-111
Schéma d'assemblage de la tête de brosse (modèle cylindrique).....	112-113
Schéma du kit de mélange chimique.....	114-115
Schéma du circuit électrique.....	116-117
Schéma de connexion.....	118

CONSIGNES DE SECURITE DESTINEES A L'OPERATEUR

-  **DANGER :** Le fait de ne pas lire et de ne pas respecter toutes les consignes DANGER risque d'entraîner des blessures graves ou même la mort. Veuillez lire et respecter toutes les consignes DANGER figurant dans votre manuel d'utilisation et sur votre machine.
-  **AVERTISSEMENT :** Si vous ne lisez pas et ne respectez pas toutes les consignes ATTENTION, vous risquez de vous blesser ou de blesser d'autres personnes ; vous risquez également d'endommager du matériel. Veuillez lire et respecter toutes les consignes ATTENTION figurant dans votre manuel d'utilisation et sur votre machine.
-  **ATTENTION :** Le fait de ne pas lire et de ne pas respecter toutes les consignes ATTENTION risque d'endommager la machine ou d'autres équipements. Veuillez lire et respecter toutes les consignes ATTENTION figurant dans votre manuel d'utilisation et sur votre machine.

-  **DANGER :** La non-lecture du Manuel de l'utilisateur avant d'utiliser ou de tenter d'entretenir votre machine Clarke est susceptible de provoquer un accident ; un ndommagement de la machine ou de son environnement est également possible. Vous devez avoir été formé à l'utilisation d'une telle machine avant de l'utiliser. Si l'opérateur n'est pas en mesure de lire ce Manuel, il devra se le faire expliquer entièrement avant de tenter d'utiliser cette machine.
-  **DANGER :** L'utilisation d'une machine qui n'est pas totalement assemblée peut provoquer des blessures ou des dommages. Inspectez avec précaution la machine avant une utilisation.
-  **DANGER :** Les machines peuvent provoquer une explosion lorsqu'elles sont utilisées à proximité de matériaux inflammables et de vapeurs. N'utilisez pas cette machine en présence ou à proximité de combustibles, de poussière agro-alimentaire, de solvants, de diluants ou de toute autre substance inflammable. Cette machine n'a pas été conçue pour recueillir les poussières dangereuses.
-  **DANGER :** Les batteries au plomb génèrent des gaz susceptibles de provoquer une explosion. Tenez les batteries éloignées de toute étincelle et de toute flamme. Ne pas fumer à proximité de la machine. Ne recharger les batteries que dans endroit bien ventilé. Assurez-vous d'avoir débranché le chargeur CA de la prise murale avant de faire fonctionner la machine.
-  **DANGER :** Travailler avec des batteries peut être dangereux ! Portez toujours des lunettes et des vêtements de protection lorsque vous travaillez à proximité des batteries. Enlevez tous vos bijoux. Ne placez aucun outil, ni aucun autre objet métallique sur les bornes de la batterie ou sur le dessus des batteries.
-  **DANGER :** L'utilisation d'un chargeur équipé d'un cordon d'alimentation endommagé peut entraîner un risque d'électrocution. Ne pas utiliser le chargeur si le cordon d'alimentation est endommagé.
-  **AVERTISSEMENT :** L'utilisation de cette machine de tout autre endroit que depuis l'arrière de la machine peut entraîner des blessures ou des dommages. N'utilisez cette machine que depuis l'arrière.
-  **AVERTISSEMENT :** Cette machine est lourde. Faites-vous aider lorsque vous tenter de la transporter ou de la déplacer. Faites-vous aider de deux personnes pour déplacer la machine sur un plan incliné. Déplacez toujours la machine lentement. Ne faites pas tourner la machine sur un plan incliné. Si vous utilisez la machine sur une pente supérieure à 2 %, ne l'arrêtez pas, ne la faites pas tourner et ne la laissez pas stationner. Lisez la section « Procédure relative au transport » de ce manuel avant de transporter la machine.
-  **AVERTISSEMENT :** La machine pourrait se renverser et causer un accident ou provoquer des dégâts si elle utilisée le long d'un escalier ou d'un quai de chargement. N'arrêtez et ne stationnez cette machine que sur une surface plane. Lorsque vous arrêtez la machine, mettez le commutateur à clé en position « OFF ».
-  **AVERTISSEMENT :** Les opérations de maintenance et les réparations effectuées par des techniciens non agréés risquent d'entraîner des dommages ou des blessures corporelles. L'entretien et les réparations ne doivent être effectués que par un technicien Clarke agréé.

-  **AVERTISSEMENT :** Toute modification ou changement apportés à cette machine peuvent l'endommager ou blesser l'opérateur ou d'autres personnes se trouvant à proximité. Les modifications et changements qui n'ont pas été expressément autorisés par le fabricant annulent toute garantie. La responsabilité du fabricant se trouve de ce fait entièrement dérogée.
-  **AVERTISSEMENT :** Les composants électriques de cette machine peuvent provoquer un « court-circuit » s'ils sont exposés à l'eau et à l'humidité. Veillez à ce que les composants électriques de la machine soient toujours secs. Essuyez la machine après chaque utilisation. Stockez la machine dans un bâtiment, à l'abri de l'humidité.
-  **AVERTISSEMENT :** Pour limiter les risques d'incendie, remplacez uniquement par un fusible de même type et de même puissance.
-  **AVERTISSEMENT :** L'utilisation d'une machine sans respecter les autocollants de sécurité et les instructions risque de provoquer un accident ou des dégâts matériels. Lisez tous les autocollants de sécurité présents sur la machine avant de l'utiliser. Assurez-vous que tous les autocollants de sécurité et toutes les instructions sont présentes et visibles sur la machine. Vous pouvez obtenir des autocollants et des plaques de rechange auprès de votre revendeur Clarke.
-  **AVERTISSEMENT :** Les sols mouillés peuvent être glissants. Les solutions aqueuses ou les produits de nettoyage utilisés avec ce type de machine peuvent laisser des zones humides au sol. Ces zones peuvent s'avérer dangereuses pour l'opérateur et pour les autres personnes. Veillez à toujours placer une pancarte ATTENTION à proximité de la zone que vous nettoyez.
-  **AVERTISSEMENT :** L'élimination « sauvage » des eaux sales risque d'endommager l'environnement et constitue un délit. L'Agence américaine de protection de l'environnement (US Environmental Protection Agency) a établi un certain nombre de règles concernant l'élimination des eaux usées. De même, une réglementation municipale et nationale relative à l'élimination des eaux sales peut être en vigueur dans votre région. Comprenez et respectez la réglementation en vigueur dans votre région. Soyez conscients des dangers que constituent pour l'environnement les produits chimiques que vous éliminez.
-  **ATTENTION :** L'utilisation de cette machine pour déplacer ou monter sur des objets peut provoquer un accident ou entraîner des dégâts matériels. Ne pas utiliser cette machine comme marchepied ou comme meuble.
-  **ATTENTION :** La garantie de votre machine sera annulée si vous utilisez d'autres pièces que les pièces d'origine Clarke sur votre machine. N'utilisez que des pièces de rechange Clarke.

Introduction :

Les modèles à disque 34/28/26, BOOST 32/28 et cylindriques 28 de l'autolaveuse Focus II de Clarke sont des machines de nettoyage des sols efficaces et de qualité supérieure. La machine Focus II à disque 34 utilise deux brosses ou disques pour nettoyer une bande de 86,36 cm de large. La machine Focus II à disque 26 utilise deux brosses ou disques pour nettoyer une bande de 66 cm de large. La machine Focus II BOOST 32 utilise une brosse ou disque pour nettoyer une bande de 81,28 cm de large. La machine Focus II BOOST 28 utilise une brosse ou disque pour nettoyer une bande de 71 cm de large. La machine Focus II cylindrique 28 utilise deux brosses ou disques pour nettoyer une bande de 71 cm de large. Une raclette essuie le sol tandis que le moteur aspire la solution sale en un seul passage.

Les modèles à disque 34/28/26, BOOST 32/28 et cylindriques 28 de l'autolaveuse Focus II sont fournis complets avec quatre batteries de 6 volts, trois câbles de branchement de batterie, un câble de batterie, un chargeur de batterie et un manuel d'utilisation. Les autolaveuses Focus II à disque 34/28/26 sont fournies avec deux porte-disques. Les autolaveuses Focus II BOOST 32/28 sont fournies avec un jeu de disques. L'autolaveuse Focus II cylindrique 28 est fournie avec deux brosses.

Spécifications de la machine

Modèle	Disque 26	Modèle à disque 28	Modèle à disque 34
Taille de disque/brosse	(2) 13" (33 cm)	(2) 14" (36 cm)	(2) 17" (43 cm)
Moteur(s) de brosse	(2) 3/4 hp (.56 kw) 200 RPM	(2) 3/4 hp (.56 kw) 200 RPM	(2) 3/4 hp (.56 kw) 200 RPM
Largeur de travail	26" (66 cm)	28" (71 cm)	34" (86.4 cm)
Pression de brossage	1 st - 80 lbs. (36 kg) 2 nd - 150 lbs. (68 kg)	1 st - 80 lbs. (36 kg) 2 nd - 150 lbs. (68 kg)	1 st - 80 lbs. (36 kg) 2 nd - 150 lbs. (68 kg)
Rétention des brosses	Par cardan		
Tête de brosse, rétention de l'eau	Châssis en acier avec bavette de brossage		
Largeur de la raclette	32.5" (81 cm)	35" (89 cm)	41" (107 cm)
Largeur de la machine	Tête 71 cm Corps 60 cm	Tête 76 cm Corps 60 cm	Tête 91 cm Corps 60 cm
Longueur de la machine	61" (155 cm)	62" (157 cm)	64" (162 cm)
Hauteur de la machine		44" (112 cm)	
Poids avec batteries 250 AH et réservoir de solution plein	361.1 kg	362.9 kg	358.8 kg
Alimentation	24 volts (4 batteries de 6 volts) 242 AH ou 310 AH, plus AGM		
Moteur d'aspiration	0,75 CV (550W), trois étages, décharge tangentielle		
Protection du moteur d'aspiration	Fermeture à flotteur électronique		
Réservoir de solution	87 litres		
Remplissage de solution	Remplissage arrière avec seau ou tuyau		
Débit de solution	0 - 1 gal/min (0 - 3.8 liters/min)		
Réservoir de récupération	87 litres		
Puissance du moteur	.44 hp (.33 kw)		
Vitesse d'avancement	0 - 4.8 km/h		
Vitesse de recul	0 - 3.2 km/h		
Roue motrice	(2) 260 mm x 85 mm, gris clair, antimarque, remplie de mousse		
Roulette	(2) 10 cm en polyuréthane		
Matériau de la raclette	Raclettes avant et arrière en uréthane		
Inclinaison de nettoyage	Inclinaison de 6 degrés		
Chargeur	Embarqué, 24 volts, 25A		
Garantie	8 ans pour les réservoirs, 3 ans pour les pièces, 1 an pour la main d'œuvre, 18 mois pour les batteries (garantie complète inconditionnelle de 90 jours)		
Vibrations au niveau de la poignée	<2.5m/s ²		
Nuisances sonores pour l'opérateur	65 dBA	65 dBA	67 dBA

Modèle	Modèle cylindrique 28	BOOST 28	BOOST 32
Taille de disque/brosse	(2) 5.75" x 28" (14.6 x 69cm)	14" x 28" (35.6 x 71cm)	14" x 32" (35.6 x 81cm)
Moteur(s) de brosse	(2) .81 hp (.6 kw) 613 RPM	3/4 hp (.56 kw) 2250 RPM	3/4 hp (.56 kw) 2250 RPM
Largeur de travail	28" (71 cm)	28" (71 cm)	32" (81 cm)
Pression de brossage	36 kg (36 kg)	1 st - 65 lbs. (29.5 kg) 2 nd - 125 lbs. (56.7 kg)	1 st - 95 lbs. (43 kg) 2 nd - 150 lbs. (68 kg)
Rétention des brosses	N/D	Par velcro	Par velcro
Tête de brosse, rétention de l'eau	Bavettes latérales	N/D	N/D
Largeur de la raclette	35" (89 cm)	35" (89 cm)	41" (107 cm)
Largeur de la machine	Tête 78 cm Corps 60 cm	Tête 73 cm Corps 60 cm	Tête 83 cm Corps 60 cm
Longueur de la machine	59.5" (151 cm)	60.5" (154 cm)	60.5" (154 cm)
Hauteur de la machine		44" (112 cm)	
Poids avec batteries 250 AH et réservoir de solution plein	359.3 kg	360.2 kg	372.9 kg
Alimentation	24 volts (4 batteries de 6 volts) 242 AH ou 310 AH, plus AGM		
Moteur d'aspiration	0,75 CV (550W), trois étages, décharge tangentielle		
Protection du moteur d'aspiration	Fermeture à flotteur électronique		
Réservoir de solution	87 litres		
Remplissage de solution	Remplissage arrière avec seau ou tuyau		
Débit de solution	0 - 3,8 litres/min.	Nettoyage BOOST normal de 0,45 litres/min., plage complète 0 à 2,5 litres/min.	
Réservoir de récupération	87 litres		
Puissance du moteur	.44 hp (.33 kw)		
Speed Forwardward	0 - 4.8 km/h		
Vitesse de recul	0 - 3.2 km/h		
Roue motrice	(2) 260 mm x 85 mm, gris clair, antimarque, remplie de mousse		
Roulette	(2) 10 cm en polyuréthane		
Matériau de la raclette	Raclettes avant et arrière en uréthane		
Inclinaison de nettoyage	Inclinaison de 6 degrés		
Chargeur	Embarqué, 24 volts, 25A		
Garantie	8 ans pour les réservoirs, 3 ans pour les pièces, 1 an pour la main d'œuvre, 18 mois pour les batteries (garantie complète inconditionnelle de 90 jours)		
Vibrations au niveau de la poignée	<2.5m/s ²		
Nuisances sonores pour l'opérateur	71 dBA	63 dBA	63 dBA

PROCÉDURES DE TRANSPORT**Mettre la machine dans une camionnette ou sur un camion**

AVERTISSEMENT : La machine est lourde. Faites-vous aider de deux personnes alides pour aider la machine à monter sur le plan incliné.

1. Assurez-vous que le plan incliné fait au moins 2,50 m de long, et qu'il est suffisamment solide pour supporter le poids de la machine.
2. Assurez-vous que le plan incliné est propre et sec.
3. Mettez le plan incliné en position.
4. Déposez la raclette.
5. Mettez le commutateur à clé en position « ON ».
6. Enlevez le logement des brosses, les portes-disques ou les brosses pour transporter une machine à disque.
7. Alignez la machine sur une surface plane à trois (3) mètres devant le plan incliné.
8. Mettez le commutateur de vitesse de déplacement en position « HI ».
9. Pressez un des deux (ou les deux) commutateurs de déplacement.
10. Poussez la machine vers le sommet du plan incliné.
11. Mettez le commutateur à clé en position « OFF ».
12. Tournez le commutateur à clé en position d'arrêt.

Retrait de la machine d'une camionnette ou d'un camion

1. Assurez-vous que la zone ne comporte aucun obstacle.
2. Assurez-vous que le plan incliné fait au moins 2,50 m de long, et qu'il est suffisamment solide pour supporter le poids de la machine.
3. Assurez-vous que le plan incliné est propre et sec.
4. Mettez le plan incliné en position.
5. Détachez la machine.



AVERTISSEMENT : La machine est lourde. Faites-vous aider de deux personnes valides pour aider la machine à descendre le plan incliné.

6. Mettez le commutateur à clé en position « ON ».
7. Amenez lentement et avec précautions la machine en haut du plan incliné en maintenant enfoncé le commutateur de déplacement ou le commutateur de marche arrière.
8. Mettez le commutateur de vitesse de déplacement en position intermédiaire. Pendant que la machine descend le long du plan incliné, maintenez un faible déplacement vers l'avant en appuyant sur l'un des deux commutateurs de déplacement.
9. Remplacez la raclette et tout autre composant retiré quand la machine est déchargée et prête à fonctionner.

SYMBOLES UTILISÉS SUR L'AUTOLAVEUSE FOCUS II DE TAILLE MOYENNE



Symbole de danger



AVERTISSEMENT !
Lisez toutes les instructions avec précaution avant d'effectuer une procédure quelconque.



AVERTISSEMENT !
N'utilisez pas la machine sur des pentes dont l'inclinaison est supérieure aux spécifications.



AVERTISSEMENT !
Ne nettoyez pas la machine en projetant directement un jet d'eau ou avec un jet d'eau sous pression.



Indicateur de charge/batterie

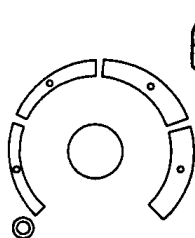

Commande de mélange chimique
(en option)

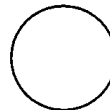
Commutateur à clé
Marche/ArrêtCommande de la vitesse
de déplacement

Commande instantanée

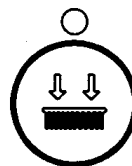

Additional Brush Pressure
(Non disponible sur le modèle cylindrique)

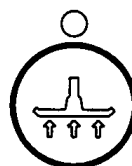

Aspiration Marche/Arrêt

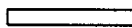

Contrôle de la solution

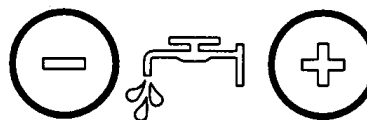

PANNEAU DE COMMANDE**Commutateur à clé** (voir Figure 1, élément A)

Le commutateur à clé permet de mettre le panneau de commandes sous tension. « 0 » correspond à « Arrêt » et « 1 » correspond à « Marche ».

Commutateur de vitesse de déplacement (voir Figure 1, élément B)

La commande de vitesse va de vitesse lente à vitesse rapide. Pour augmenter la vitesse, tournez la molette vers la droite. Pour réduire la vitesse, tournez la molette vers la gauche.

Bouton de la commande instantanée (voir Figure 1, élément C)

Le bouton de la commande instantanée soulève et abaisse les têtes de brosses, et démarre et arrête automatiquement le moteur d'aspiration. Appuyez une fois sur le bouton de la commande instantanée. Les têtes de brosses descendent sur le sol et le moteur d'aspiration se met en marche (les témoins verts des têtes de brosses et de l'aspiration s'allument). Les moteurs de brosses démarrent quand les brosses sont abaissées et que le bouton coup de poing est enfoncé. Appuyez de nouveau sur le bouton de la commande instantanée. Les têtes de brosses se soulèvent, le moteur d'aspiration reste en marche pendant 10 secondes, puis s'arrête.

Bouton d'augmentation de la pression des brosses (voir Figure 1, élément D)

Ce bouton permet d'augmenter la pression des brosses. Une pression supplémentaire peut être nécessaire pour nettoyer des sols très encrassés. Pour augmenter la pression, abaissez tout d'abord les brosses en appuyant sur le bouton de la commande instantanée (élément C). Les brosses descendent à la position normale de nettoyage. Pour augmenter la pression, appuyez sur le bouton D. Le témoin jaune situé au-dessus du bouton s'allume. Appuyez de nouveau sur le bouton D pour que les brosses reviennent à la position de nettoyage normale (le témoin jaune s'éteint). **REMARQUE** : L'augmentation de la pression des brosses n'est pas disponible sur les modèles cylindriques.

Bouton du moteur d'aspiration (voir Figure 1, élément E)

Ce bouton permet de mettre en marche et d'éteindre le moteur d'aspiration, quelle que soit la position des brosses. Le témoin vert s'allume quand le moteur d'aspiration est en marche.

Boutons de contrôle de la solution (voir Figure 1, élément F, G)

Les boutons de contrôle de la solution régulent le débit de la solution de nettoyage déposée sur le sol. Le réglage normal de la solution de nettoyage est indiqué par deux barres vertes sur l'indicateur. Sur les modèles cylindriques, le réglage de la solution doit être augmenté au niveau supérieur pour la plupart des sols. Pour augmenter le débit, appuyez sur le bouton G (+) jusqu'à obtenir le débit souhaité. Pour diminuer le débit, appuyez sur le bouton F (-) jusqu'à obtenir le débit souhaité. Pour arrêter le débit, appuyez sur le bouton F (-) jusqu'à ce que tous les indicateurs s'éteignent. **REMARQUE** : Quand la machine est immobile, aucune solution ne s'écoule.

Boutons coup de poing (voir Figure 1, élément H)

Les boutons coup de poing activent le moteur de déplacement. Si les brosses sont en position baissée, ces boutons activent également les moteurs des brosses et le module de contrôle de la solution. Vous pouvez utiliser le bouton coup de poing droit ou gauche.

Bouton-poussoir de recul (voir Figure 1, élément I)

Le bouton-poussoir de recul, utilisé conjointement avec un des boutons coup de poing, permet de faire reculer la machine. La vitesse de recul correspond à 67% de la vitesse d'avancement.

Indicateur de charge / batterie (voir Figure 1, élément J)

L'indicateur de charge / batterie indique le niveau de charge de la batterie quand le chargeur est branché à une prise CA. Il indique également le niveau de charge résiduel des batteries quand la machine est en marche. Quand la charge est trop faible, les moteurs des brosses/disques s'arrêtent.

Disjoncteurs (voir Figure 1, élément K, L)

Les disjoncteurs des moteurs des brosses sont situés sur le tableau de bord. Si un disjoncteur se déclenche, vérifiez quel moteur ne fonctionne pas et placez le commutateur à clé en position d'arrêt. Attendez cinq minutes et appuyez sur le bouton de réinitialisation. Tournez le commutateur à clé en position de marche et réessayez. Un technicien agréé doit être contacté si le disjoncteur se déclenche de nouveau.

Compteur horaire (voir Figure 1, élément M)

Le compteur horaire indique le nombre d'heures de fonctionnement de la machine. Il ne fonctionne que lorsque la machine avance ou recule.

Commande de mélange chimique (voir Figure 1, élément N)

La commande de mélange chimique régule la concentration de produit chimique mélangé à l'eau propre dans le réservoir de solution. En tournant le bouton de mélange chimique en sens horaire, la concentration de produit chimique augmente.

PANNEAU DE COMMANDE

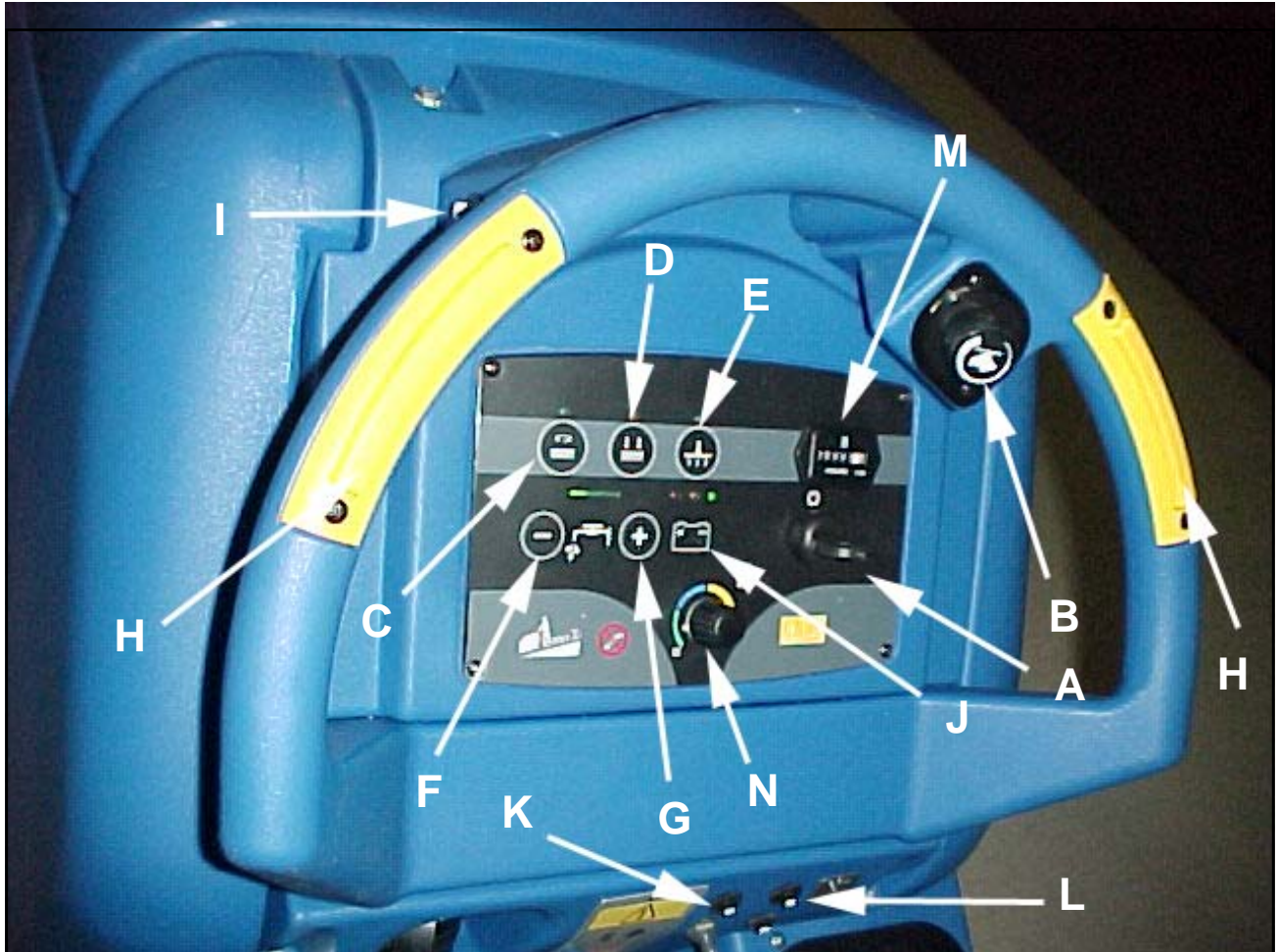

Figure 1

COMMANDES ET FONCTIONNALITES DE LA MACHINE

Manette de levage de la raclette (levage manuel de la raclette) (voir Figure 2)

La manette de levage de la raclette est située sous les manettes de commande centrales. Elle permet de soulever ou d'abaisser la raclette.

Arrêt de l'aspiration (Voir Figure 3)

Le commutateur d'arrêt du moteur d'aspiration est situé dans le réservoir de récupération. Il éteint automatiquement le moteur d'aspiration lorsque le réservoir de récupération est plein.

PREPARATION DE LA MACHINE AVANT UTILISATION

Programmation du chargeur de batterie (batteries WET ou AGM) :

Cette machine utilise quatre batteries de 6 volts. Les batteries sont situées dans le compartiment à batteries, sous le réservoir de récupération.

Pour installer les batteries, appliquez la procédure suivante :

1. Arrêter la machine et, si la machine est équipée d'un frein de stationnement, engager celui-ci.
2. Vérifier que le réservoir de récupération est vide.
3. Basculez le réservoir de récupération en position totalement ouverte. Voir Figure 4.

ATTENTION : Avant de soulever le réservoir, assurez-vous qu'il est vide.

AVERTISSEMENT : Ne faites pas fonctionner la machine quand le réservoir de récupération est en position ouverte. Le réservoir pourrait subir des chocs accidentels et se refermer violemment.

4. Placez les batteries sur le plateau comme illustré à la Figure 5.

AVERTISSEMENT : Les batteries sont lourdes. En soulevant les batteries sans aide, vous risquez de vous blesser. Faites-vous aider pour soulever les batteries.

AVERTISSEMENT : Travailler avec des batteries peut être dangereux ! Portez toujours des lunettes et des vêtements de protection lorsque vous travaillez à proximité des batteries. **NE PAS FUMER !**

5. Connecter les câbles qui relient les batteries et installer le câble de connexion de l'ensemble des batteries comme indiqué à la figure 5
6. Relier le connecteur de l'ensemble des batteries au connecteur du panneau de commande.
7. Close recovery tank by slowly lowering the tank.

AVERTISSEMENT : Ne chargez jamais une batterie GEL avec un chargeur de batterie non adapté. Suivez avec précaution les instructions du fabricant de la batterie et du chargeur.



Figure 2

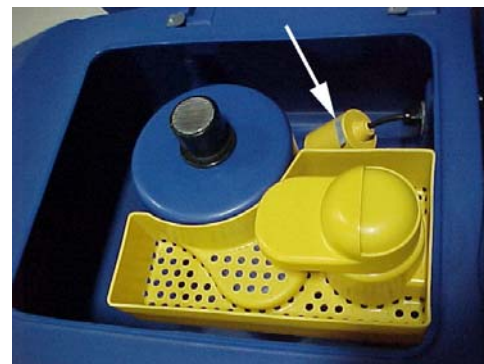

Figure 3



Figure 4

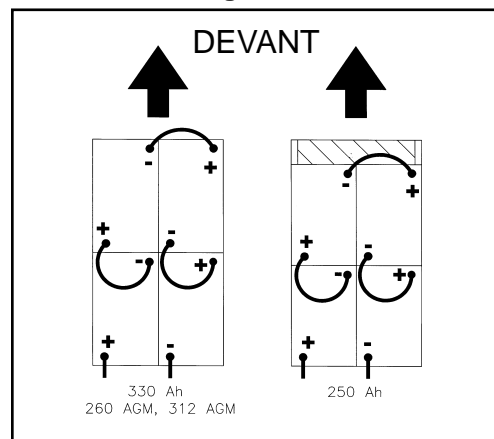

Figure 5

PREPARATION DE LA MACHINE AVANT UTILISATION

Programmation du chargeur de batterie (batteries WET ou AGM) :

En fonction du type de batterie (WET ou AGM), réglez comme suit la machine et le tableau électronique du chargeur de batterie :

Réglage du chargeur

1. Tournez le commutateur à clé en position de marche (voir Figure 5A, élément A). Pendant les toutes premières secondes de fonctionnement de la machine, accordez une attention particulière aux points suivants :
 - Si le témoin d'avertissement vert (élément B) clignote, le chargeur est réglé sur AGM.
 - Si le témoin d'avertissement jaune (élément C) clignote, le chargeur est réglé sur GEL EXIDE.
 - Si le témoin d'avertissement rouge (élément D) clignote, le chargeur est réglé sur WET.
2. Si le réglage doit être modifié, procédez comme suit :
 - a. Turn the key switch "OFF".
 - b. Appuyez et maintenez simultanément les boutons E et F. Tournez ensuite le commutateur à clé (élément A) en position de marche.
 - c. Maintenez toujours les boutons E et F jusqu'à ce que le témoin d'indication de batterie s'allume et s'éteigne. Ensuite, relâchez les deux boutons.
 - d. Dans les 3 secondes, basculez le bouton F pour amener la barre verte (élément G) au réglage souhaité pour le chargeur (voir ci-dessous la position de la barre verte selon les réglages du chargeur) :

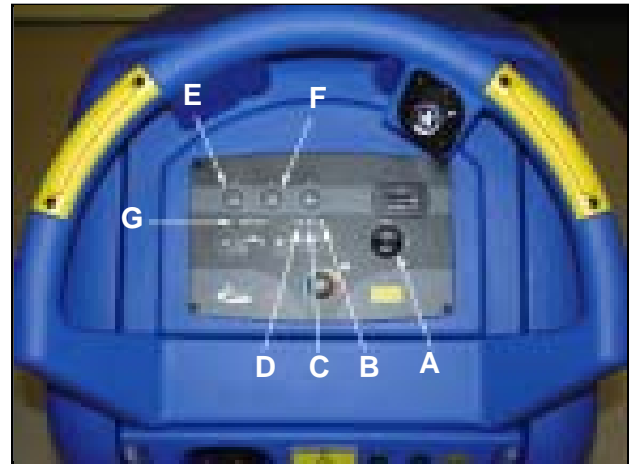

Figure 5A

Réglage de la barre verte (élément G)

- 1^{ère} barre verte - WET à 25A, batteries 250 et 330 AH (4 clignotements ROUGES).
 - 2^{ème} barre verte - GEL/AGM à 25A, batteries AGM 260 et 312 (4 clignotements VERTS).
 - 3^{ème} barre verte - GEL EXIDE à 25A (4 clignotements JAUNES).
 - 4^{ème} barre verte - WET à 15A (2 clignotements ROUGES).
 - 5^{ème} barre verte - GEL/AGM à 15A (2 clignotements VERTS).
 - 6^{ème} barre verte - GEL EXIDE à 15A (2 clignotements JAUNES).
- e. Une fois le profil correct sélectionné pour le chargeur de batterie, attendez avant de tourner le commutateur à clé en position d'arrêt que le témoin de batterie cesse de clignoter et reste allumé.
 - f. Répétez l'étape 1 pour vous assurer que le profil de chargeur programmé correspond au type de batterie (WET ou AGM).

REMARQUE : Charge the batteries before using the machine.

PREPARATION DE LA MACHINE AVANT UTILISATION

Entretien des batteries

Les batteries à accumulateurs fournissent l'alimentation électrique nécessaire au fonctionnement de la machine. Un entretien préventif est nécessaire pour ce type de batteries.

AVERTISSEMENT : Les batteries constituent un danger potentiel. Portez toujours des lunettes et vêtements de protection pour tout travail près des batteries. **NE FUMEZ PAS!**

Pour conserver les batteries en bon état, suivez les instructions suivantes :

1. Maintenez un niveau d'acide correct. Le niveau de remplissage requis se situe à environ 6 mm du dessous du bouchon de chaque cellule et au-dessus de la partie supérieure des plaques. Vérifiez le niveau de l'acide chaque fois que vous mettez les batteries en charge. Voir figure 6.

REMARQUE : Vérifiez le niveau d'acide avant de procéder à l'opération de charge des batteries. Vérifiez que chaque plaque est bien immergée. Ne remplissez pas complètement les cellules avant de charger la batterie. L'acide se dilate lors de la charge et pourrait déborder. Remplissez les cellules en ajoutant de l'eau distillée après l'opération de charge.

ATTENTION : Les batteries seront irrémédiablement endommagées si le niveau d'acide ne recouvre pas les plaques. Maintenez un niveau correct d'acide.

ATTENTION : Pour éviter tout endommagement de la machine ainsi qu'une décharge par le couvercle des batteries, ne jamais remplir au delà du niveau conseillé (6 mm du bouchon de chaque cellule). Essuyer soigneusement les débordements d'acide sur la machine ou le couvercle des batteries. Ne jamais ajouter d'acide dans une batterie après placement.

ATTENTION : L'eau de distribution peut contenir des agents nocifs pour les batteries. Utilisez uniquement de l'eau distillée pour remplir les batteries.

2. Les couvercles des batteries doivent toujours être propres et secs. Veillez à les maintenir propres. Pour nettoyer les couvercles des batteries, utilisez un chiffon humide, imbibé d'une solution d'ammoniaque ou de bicarbonate de soude à faible concentration. Pour nettoyer les bornes et les connecteurs, utilisez les outils adéquats. Veillez à ce qu'aucune goutte de solution à l'ammoniaque ou au bicarbonate ne pénètre dans les batteries.
3. Les batteries doivent toujours être chargées.
4. Pour vidanger le compartiment des batteries : (voir figure 7)
 - a. Portez toujours des vêtements et lunettes de protection.
 - b. Ajoutez une solution faible d'ammoniaque ou de bicarbonate de soude dans le compartiment de la batterie pour neutraliser tout acide ayant débordé.
 - c. Repérez le tuyau de vidange situé derrière le transaxle.
 - d. Introduisez votre main derrière la flasque et ouvrez la vanne.
 - e. Lorsque la vidange est terminée, refermez la vanne.
 - f. Neutralisez soigneusement tout débordement d'acide à l'ammoniaque ou au bicarbonate de soude.

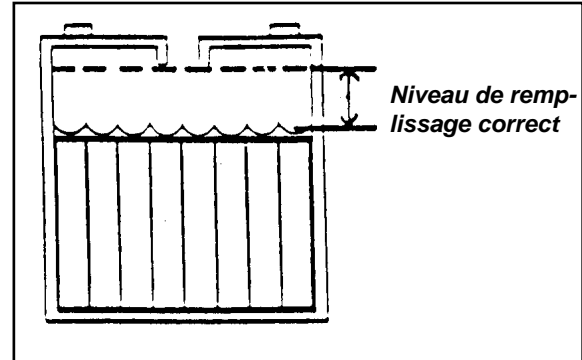

Figure 6

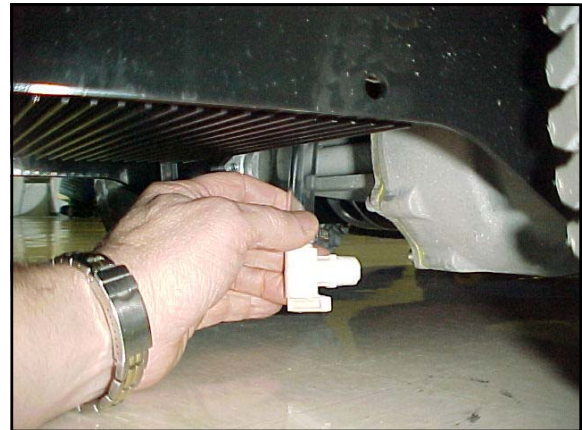

Figure 7

PREPARATION DE LA MACHINE AVANT UTILISATION

Comment charger les batteries

Comment charger les batteries (chargeur à distance)

⚠ AVERTISSEMENT : Si vous chargez les batteries dans un local insuffisamment ventilé, vous risquez de provoquer une explosion. Pour éviter toute explosion, veillez à la bonne aération du local où vous chargez les batteries.

⚠ AVERTISSEMENT : Les batteries acide/plomb produisent des gaz explosifs. Veillez à ce qu'il n'y ait ni flamme ni étincelle aux alentours des batteries. **NE FUMEZ PAS.**

Pour charger les batteries, procédez de la façon suivante :

1. Vérifiez que l'interrupteur principal est en position "O" (arrêt).
2. Avant de charger les batteries, vous devez ventiler le compartiment à batteries. Pour ce faire, basculez le réservoir de récupération et tournez le support du réservoir situé dans le réservoir de solution (voir Figure 8). Baissez lentement le réservoir de récupération et laissez-le reposer sur le support (voir Figure 9). Pour fermer le réservoir, soulevez le réservoir de récupération, tournez le support vers le bas, puis baissez lentement le réservoir en position fermée.

⚠ ATTENTION : Avant de soulever le réservoir, assurez-vous qu'il est vide.

⚠ AVERTISSEMENT : Ne faites pas fonctionner la machine quand le réservoir de récupération est en position ouverte. Le réservoir pourrait subir des chocs accidentels et se refermer violemment.



Figure 8



Figure 9

Si votre machine est livrée sans un chargeur de batterie intégré, procédez comme suit :

- 3a. Branchez le câble adaptateur requis dans le connecteur du chargeur de batterie. Débranchez les piles de l'appareil et pousser le connecteur de l'adaptateur dans le connecteur de batterie. Suivez les instructions figurant sur le chargeur de batterie. NOTE POUR L'ENTRETIEN : Assurez-vous de brancher le chargeur de batterie dans le connecteur relié aux batteries.

Si votre machine est livrée avec un chargeur de batterie intégré, procédez comme suit :

- 3b. Branchez le cordon CA du chargeur de batterie, situé à l'arrière de la machine, à une prise murale correctement reliée à la terre de 15A (minimum) et 120V.
4. Observez les témoins sur l'indicateur du chargeur/batterie pour vérifier que le processus a commencé. Les témoins rouge, jaune et vert indiquent l'état de la charge. Quand le témoin vert reste allumé en continu, les batteries sont totalement chargées.

REMARQUE : Vérifiez qu'aucun autre équipement n'est raccordé à ce circuit. Les disjoncteurs pourraient se déclencher et empêcher le chargement.

⚠ AVERTISSEMENT : Ne chargez jamais une batterie GEL avec un chargeur de batterie non adapté. Suivez à la lettre les instructions du fabricant de batteries et du chargeur de batterie.

REMARQUE : Pour éviter d'endommager de façon permanente les batteries, évitez qu'elles s'épuisent complètement. Ne laissez jamais les batteries complètement déchargées même si vous n'allez pas utiliser la machine. Lors de la recharge des batteries, laissez le réservoir de récupération ouvert. Vérifiez le niveau d'électrolyte et remplissez d'eau distillée si nécessaire.

PREPARATION DE LA MACHINE AVANT UTILISATION

Comment installer la brosse ou le tampon (modèle BOOST)

Pour installer la brosse ou le tampon sur la machine, procédez comme suit:

1. Tournez le commutateur à clé sur "ON".
2. Placez la tête de brosse en position levée " Up ".
3. Tournez le commutateur à clé sur "OFF".
4. Placez-vous devant la machine.
5. Faites pression sur une brosse ou un tampon, sous les plaques flexibles. Voir la figure 10.

Remarque: Lors de l'utilisation d'un tampon noir, placez le tampon sur la tête. Abaissez la tête et faites-la fonctionner un instant pour fixer le tampon à son support (en cas de difficulté, placez le tampon sur le sol, abaissez la tête, puis faites-la fonctionner).

Comment retirer la brosse ou le tampon (modèle BOOST)

Pour retirer la brosse ou le tampon de la machine, procédez comme suit:

1. Tournez le commutateur à clé sur "ON".
2. Placez la tête de brosse en position levée " Up ".
3. Tournez le commutateur à clé sur "OFF".
4. Placez-vous à l'avant de la machine et tirez vers le bas sur la brosse ou sur le tampon pour le (ou la) libérer des plaques flexibles. Voir la figure 11.

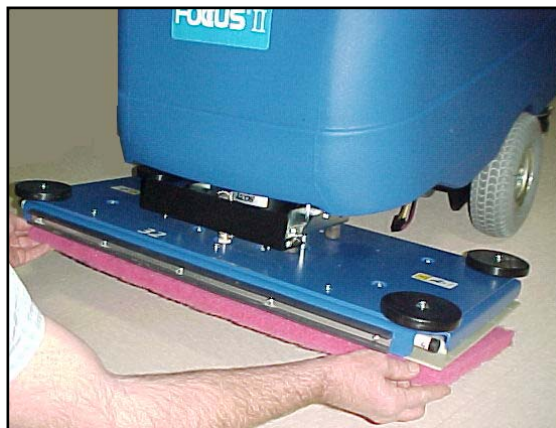

Figure 10

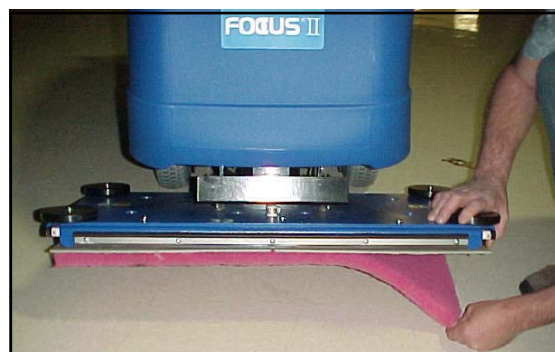

Figure 11

PREPARATION DE LA MACHINE AVANT UTILISATION

Installation d'une brosse ou d'un porte-disque sur le modèle à disque

Pour installer les brosses ou les entraîneurs de disque sur la machine, appliquez cette procédure :

1. Tournez le commutateur à clé en position de marche.
2. Placez la tête de brosse en position levée " UP ".
3. Tournez le commutateur à clé en position d'arrêt.
4. Déverrouillez les logements droit et gauche de la brosse et enlevez-les. Voir Figure 12.
5. Placez une brosse ou un entraîneur de disque sous la plaque du moteur des brosses. Voir Figure 13.
6. Alignez les saillies sur l'axe de cardan du moteur à l'aide des fentes situées sur l'axe de cardan des brosses.
7. Poussez la brosse vers le haut jusqu'à ce que les axes se verrouillent.
8. Répétez les étapes 5, 6 et 7 pour installer la seconde brosse ou le second entraîneur de disque.
9. Réinstallez les logements gauche et droit de la brosse et fermez le couvercle frontal.



DANGER : L'utilisation d'une machine qui n'est pas totalement assemblée peut provoquer des blessures ou des dommages. N'utilisez pas cette machine si elle n'est pas entièrement assemblée. Inspectez avec précaution la machine avant une utilisation.

Enlèvement d'une brosse ou d'un porte-disque sur le modèle à disque

Pour retirer les brosses ou les entraîneurs de disque de la machine, appliquez la procédure suivante :

1. Tournez le commutateur à clé en position de marche.
2. Placez la tête de brosse en position levée " UP ".
3. Tournez le commutateur à clé en position d'arrêt.
4. Déverrouillez les logements droit et gauche de la brosse et enlevez-les. Voir Figure 12.
5. Poussez sur les deux côtés de la brosse ou du porte-disque jusqu'à ce que les cardans soient relâchés.



Figure 12



Figure 13

PREPARATION DE LA MACHINE AVANT UTILISATION
--

Remplacement d'une brosse ou inversion du sens des poils sur un modèle cylindrique

Pour installer ou faire tourner les brosses sur la machine, respectez la procédure suivante :

1. Tournez le commutateur à clé en position de marche.
2. Placez la tête de brosse en position levée " UP " .
3. Tournez le commutateur à clé en position d'arrêt.
4. Allez à l'avant de la machine et desserrez la vis à serrage à main située sur la porte de la brosse. Voir Figure 14.
5. Baissez la porte d'environ 13mm et enlevez-la.
6. Enlevez la brosse. Voir Figure 15.
7. Inspectez l'état de la brosse. Si elle est endommagée ou usée, remplacez-la. Dans le cas contraire, retournez périodiquement la brosse pour inverser le sens des poils et prolonger la durée de vie de la brosse.
8. Glissez la brosse sur le support ou enfoncez-la, et faites-la tourner lentement jusqu'à ce que les entraînements centraux s'alignent avec les encoches de la brosse. Poussez la brosse à fond.
9. Installez la porte sur la brosse.
10. Soulevez la porte et serrez la vis à serrage à main.
- 11 Répétez pour l'autre brosse.

⚠ DANGER : L'utilisation d'une machine qui n'est pas totalement assemblée peut provoquer des blessures ou des dommages. N'utilisez pas cette machine si elle n'est pas entièrement assemblée. Inspectez avec précaution la machine avant une utilisation.



Figure 14



Figure 15

MISE EN SERVICE DE LA MACHINE

Fonctionnement du suceur

Le suceur racle le sol tandis que le moteur d'aspiration aspire la solution d'eau sale. Abaissez ou relevez la poignée de commande du suceur à la main. Pour faire fonctionner le suceur, procédez comme suit :

1. Pour baisser la raclette, tournez le levier vers le bas. Voir Figure 16.
2. Pour lever la raclette, tournez le levier vers le haut. Voir Figure 16.

Remplissage du réservoir de solution

1. Enlevez le couvercle du réservoir de solution. Voir Figure 17.
2. Si la machine n'est pas équipée du système de mélange chimique, ajoutez un produit de nettoyage dans le réservoir de solution. Pour connaître les quantités correctes, lisez les instructions apposées sur le récipient du produit chimique.
3. Remplissez le réservoir de solution d'eau.
4. Remplacez le couvercle du réservoir de solution.



AVERTISSEMENT:

Les solutions aqueuses ou les nettoyants utilisés avec ce type de machine peuvent laisser des zones humides sur la surface nettoyée. Ces zones constituent un danger potentiel pour l'opérateur ou pour d'autres personnes. Placez toujours des panneaux " ATTENTION " sur le pourtour de l'espace que vous nettoyez.



AVERTISSEMENT :

Les machines peuvent provoquer l'inflammation de certains matériaux et vapeurs. Ne pas utiliser la machine avec ou près de produits inflammables comme l'essence, les grains de poussière, les solvants et les diluants. N'utilisez pas d'autre nettoyant que celui recommandé par le fabricant.



AVERTISSEMENT :

Clarke Technology recommande de ne pas utiliser une eau dont la température dépasse 49 °C.



Figure 16



Figure 17

MISE EN SERVICE DE LA MACHINE

Utilisation du système de mélange chimique (en option)

Le système de mélange chimique est destiné à mélanger automatiquement le produit de nettoyage, directement à partir du récipient du fabricant, avec l'eau propre provenant du réservoir de solution. Le bouton de la commande de mélange chimique situé sur le tableau de bord permet de sélectionner la concentration en fonction des recommandations du fabricant et de l'utilisation. Les taux de concentration sont indiqués dans la Figure 19.

⚠ ATTENTION : Ne faites pas tourner à vide la pompe à produit chimique. Si le récipient de produit chimique est vide, vérifiez que la commande de mélange chimique est en position d'arrêt.

Pour utiliser le système de mélange chimique, procédez comme suit :

1. Sélectionnez le produit chimique adapté au travail de nettoyage.
2. Placez le bouton de la commande de mélange chimique sur le réglage recommandé par le fabricant du produit chimique.
3. Vérifiez que le réservoir de récupération est vide, puis ouvrez-le.
4. Placez le récipient chimique du fabricant dans le support situé à droite, à l'avant du réservoir de solution. Voir Figures 18A et 18B.
5. Retirez le bouchon du récipient et insérez l'adaptateur de bouteille. Serrez le bouchon.
6. Fermez doucement le réservoir de récupération.

REMARQUE : Quand le bouton est totalement tourné en sens antihoraire, l'eau seule s'écoule sur le sol.



Figure 18A



Figure 18B

CHEMICAL SETTINGS



QUANTITY	%	RATIO	COLOR
0.5 Oz/gal	0.4%	1:256	VERT
1 Oz/gal	0.8%	1:128	BLEU
2 Oz/gal	1.6%	1:64	JAUNE
3 Oz/gal	2.3%	1:43	ROUGE

VERT
BLEU
JAUNE
ROUGE

Figure 19

MISE EN SERVICE DE LA MACHINE

⚠ AVERTISSEMENT: Les solutions aqueuses ou les nettoyeurs utilisés avec ce type de machine peuvent laisser des zones humides sur la surface nettoyée. Ces zones constituent un danger potentiel pour l'opérateur ou pour d'autres personnes. Placez toujours des panneaux " ATTENTION " sur le pourtour de l'espace que vous nettoyez.

⚠ AVERTISSEMENT : Les machines peuvent provoquer l'inflammation de certains matériaux et vapeurs. Ne pas utiliser la machine avec ou près de produits inflammables comme l'essence, les grains de poussière, les solvants et les diluants. N'utilisez pas d'autre nettoyeur que celui recommandé par le fabricant.

⚠ AVERTISSEMENT : Clarke Technology recommande de ne pas utiliser une eau dont la température dépasse 49 °C.



Figure 20

Fonctionnement de la machine

REMARQUE : Put the machine in the lowest traverse speed setting. Use the machine in an area that has no furniture or objects until you can do the following:

1. Faire avancer la machine en ligne droite, en marche avant puis en marche arrière.
2. Arrêter la machine de façon sécuritaire.
3. Faire tourner la machine vers la gauche, puis vers la droite et reprendre une direction en ligne droite

Pour faire avancer la machine, procédez comme suit :

1. Si la machine est équipée d'un frein de stationnement, desserrez-le.
2. Mettez l'interrupteur principal à clé en position "I" (marche).
3. Relevez la brosse.
4. Levez la raclette.
5. Quand le bouton coup de poing droit ou gauche (Figure 20, élément A) est enfoncé, la machine doit avancer.
6. Contrôlez la vitesse de déplacement à l'aide du bouton de commande de la vitesse d'avancement (Figure 20, élément C).
7. Pour arrêter la machine, relâchez les boutons coup de poing.
8. Pour la marche arrière, enfoncez simultanément le commutateur de marche arrière blanc (Figure 20, élément B) et le bouton coup de poing droit ou gauche (Figure 20, élément A).
9. Pour arrêter la machine, relâchez les boutons coup de poing.
10. Pour tourner la machine, poussez l'arrière de la machine d'un côté.
11. Lorsque vous n'utilisez pas la machine, placez l'interrupteur principal à clé sur "O" (arrêt) et engagez le frein de stationnement, si la machine en possède un.

MISE EN SERVICE DE LA MACHINEConseils pour le nettoyage

AVERTISSEMENT : Les solutions aqueuses ou les nettoyants utilisés avec ce type de machine peuvent laisser des zones humides sur la surface nettoyée. Ces zones constituent un danger potentiel pour l'opérateur ou pour d'autres personnes. Placez toujours des panneaux " ATTENTION " sur le pourtour de l'espace que vous nettoyez.

Pour nettoyer un sol, procédez comme suit :

1. Si la machine est équipée d'un frein de stationnement, engagez-le.
2. Remplissez le réservoir de solution avec l'eau et la quantité adéquate de nettoyant.
3. Desserrez le frein de stationnement (le cas échéant).
4. Mettez l'interrupteur à clé sur "I" (marche).
5. Abaissez le suceur.
6. Appuyez sur le bouton de la commande instantanée pour abaisser les brosses et démarrer le moteur d'aspiration.
7. Ajustez le débit de solution au niveau souhaité.
8. Déplacez la machine en marche avant sur toute la longueur de la surface.
9. Puis effectuez un virage à 180°.

REMARQUE : Les bandes de nettoyage doivent se chevaucher d'au moins 5 cm.



REMARQUE : Pour la plupart des travaux, l'application de la solution et l'aspiration de l'eau sale se feront en un seul passage.

Nettoyage d'un sol très sale

Pour nettoyer une surface très sale, procédez comme suit :

1. Appliquez la solution de nettoyage.
2. N'abaissez pas la raclette. Arrêtez le moteur d'aspiration.
3. Baissez la brosse ou le disque, et nettoyez le sol.
4. Nettoyez de nouveau le sol en ajoutant de la solution et abaissez la raclette en activant le moteur d'aspiration.
5. Aspirez toute l'eau sale avec le suceur.

ENTRETIEN

-  **AVERTISSEMENT :** La maintenance et les réparations doivent être réalisées uniquement par un personnel autorisé.
-  **AVERTISSEMENT :** Always empty the solution tank and recovery tank before doing any maintenance.
-  **AVERTISSEMENT :** Tous les dispositifs de fixation doivent rester serrés.

Entretiens à effectuer chaque jour

Veillez à la propreté de la machine, vous éviterez des réparations et vous lui assurerez une plus longue durée de vie utile.

Tâches de début de travail

1. Mettez l'interrupteur à clé à l'arrêt.
2. Débranchez la fiche d'alimentation du chargeur de batterie (suivez les instructions du chargeur).
3. Vérifiez que le filtre du tamis qui protège le moteur d'aspiration est propre et correctement placé (voir figure 21).
4. Make sure the valve on the recovery drain hose is clean. Tightly close the valve.
5. Vérifiez que la vanne du flexible de vidange est propre et refermez-la soigneusement.
6. Vérifiez le positionnement du suceur et du flexible du suceur.
7. Vérifiez que le tuyau de vidange de solution/indicateur de niveau est correctement fixé sur le raccord supérieur.

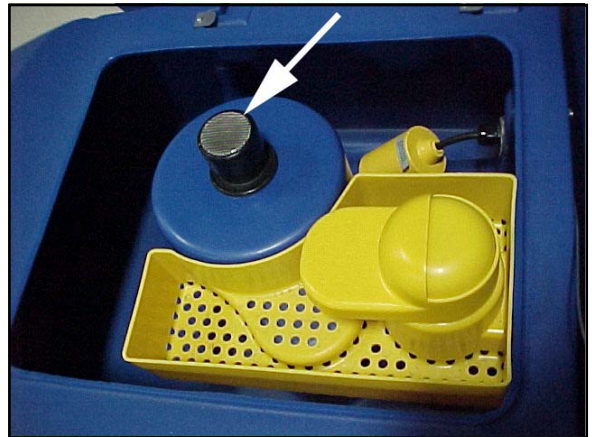
**Figure 21**

ENTRETIEN**Tâches de fin de travail**

1. Vidangez le réservoir de solution (si nécessaire) (figure 22) et le réservoir de récupération (figure 23). Pour vidanger les réservoirs, procédez comme suit :
 - a. Tournez le commutateur à clé en position d'arrêt.
 - b. Dégagez le flexible de son logement à l'arrière de la machine.
 - c. Placez l'extrémité du tuyau dans un seau ou une bouche d'évacuation.
 - d. *Réservoir de récupération :*
Tournez le bouchon de vidange en sens antihoraire pour l'ouvrir.

Réservoir de solution :

Quand le flexible est abaissé jusqu'au niveau de l'eau, l'eau va s'écouler.

2. Rincez les réservoirs en versant de l'eau propre par l'ouverture située sur le dessus du réservoir.
3. Si un flexible de réservoir ou de vidange est obstrué, utilisez un jet d'eau à haute pression pour le libérer, en introduisant celui-ci dans le flexible.
4. Laissez les réservoirs et les vannes de vidange ouverts pour qu'ils puissent sécher à l'air.
5. Vérifiez la lame du suceur. Nettoyez-la avec un chiffon propre. Si la lame est endommagée ou usée, retournez-la ou placez une nouvelle lame.
6. Vérifiez et nettoyez le joint du couvercle du réservoir de solution. Utilisez une solution à faible concentration de détergent et rincez les pièces à l'eau claire.

**Figure 22****Figure 23**

Vérifiez les batteries et ajoutez de l'eau distillée si nécessaire après les avoir chargées. Le niveau correct est de 6 mm par rapport au fond du tube dans chaque cellule.

**ATTENTION :**

L'eau du robinet peut contenir des agents nocifs pour les batteries. Utilisez uniquement de L'EAU DISTILLÉE pour remplir les batteries.

**AVERTISSEMENT :**

Les batteries acide/plomb peuvent produire des gaz explosifs. NE PAS FUMER . Portez toujours des lunettes et vêtements de protection lorsque vous travaillez près de / aux batteries.

Essuyez la machine avec un chiffon propre.

Chargez les batteries. Suivez les instructions de ce manuel au paragraphe consacré à ce sujet.

ENTRETIENTâches hebdomadaires:

⚠ AVERTISSEMENT : La maintenance et les réparations doivent être réalisées uniquement par un personnel autorisé. Videz toujours les réservoirs de solution et de récupération avant un travail d'entretien. Tous les dispositifs de fixation doivent rester serrés.

⚠ AVERTISSEMENT : Portez toujours des lunettes et des vêtements de protection quand vous travaillez sur ou à proximité des batteries. Do not put tools or other metal objects across the battery terminals or the tops of the batteries.

⚠ ATTENTION : Pour éviter d'endommager la machine et de décharger la batterie par les bornes, ne remplissez pas les batteries au-delà du fond du tube dans chaque cellule. Essuyez tout acide présent sur la machine ou les bornes de la batterie. Do not add acid to battery after installation.

REMARQUE : Toujours mettre l'interrupteur à clé à l'arrêt avant toute opération d'entretien.

⚠ AVERTISSEMENT : Portez toujours des lunettes et des vêtements de protection quand vous travaillez sur ou à proximité des batteries. **NE FUMEZ PAS !**

1. Pour inspecter les batteries, basculez le réservoir de récupération en position totalement ouverte. Voir Figure 24. Pour fermer le réservoir, baissez doucement le réservoir en position fermée.

⚠ ATTENTION : Avant de soulever le réservoir, assurez-vous qu'il est vide.

⚠ AVERTISSEMENT : Ne faites pas fonctionner la machine quand le réservoir de récupération est en position ouverte. Le réservoir pourrait subir des chocs accidentels et se refermer violemment.

2. Déconnectez les batteries. Utilisez une solution d'ammoniaque ou de bicarbonate de soude pour essuyer le dessus des batteries. Nettoyez les bornes. Reconnectez les batteries.

3. Vérifiez que les flexibles ne sont pas perforés, obstrués ou endommagés.



Figure 24

ENTRETIEN

Entretien du suceur

Pour déposer le suceur, procédez comme suit :

1. Desserrez les deux manettes de fixation de l'ensemble du suceur puis déposez celui-ci. Voir figure 25.
2. Inspectez les lames de la raclette.
3. Si les lames sont usées, déverrouillez les bandes et tournez la lame afin qu'un nouveau bord soit en position de raclage (voir Figures 25A et 25B).
4. Remplacez l'ensemble du suceur sur la machine.

Réglage de l'inclinaison du suceur

L'inclinaison de la raclette soulève la lame arrière au niveau de son centre ou de ses extrémités selon le sens de modification de l'inclinaison. Tournez la vis de réglage en sens horaire ou antihoraire (voir Figure 26) pour obtenir un évasement uniforme des lames de la raclette.

⚠ AVERTISSEMENT : La maintenance et les réparations doivent être réalisées **uniquement** par un personnel autorisé.

⚠ AVERTISSEMENT : Les réparations électriques doivent être réalisées **uniquement** par un personnel autorisé.

Ces procédures de maintenance doivent être réalisées:

Contactez un Centre de Maintenance agréé pour effectuer cette procédure.

Ous les 6 mois :

1. Vérifier les balais de carbone des moteurs électriques.
2. Nettoyer les bornes et les connecteurs de batterie. Vérifier le serrage correct de toutes les connexions des batteries.
3. Vérifier l'ensemble des commutateurs, commandes, vannes, flexibles et joints.
4. Vérifier et enlever les débris des moyeux de la transaxle.

Ous les 6 mois (BOOST sólo) :

5. Remplacer les isolants en caoutchouc (voir la section Liste des Pièces du Groupe de Tête de Brossage). Les isolants en caoutchouc sont considérés comme des éléments d'usure et doivent être remplacés tous les 6 mois (lourdes) 12 mois (normal).
6. Remplacer les supports en caoutchouc (voir la section Liste des Pièces du Groupe de Tête de Brossage). Les supports en caoutchouc sont considérés comme des éléments d'usure et doivent être remplacés tous les 6 mois (lourdes) 12 mois (normal).

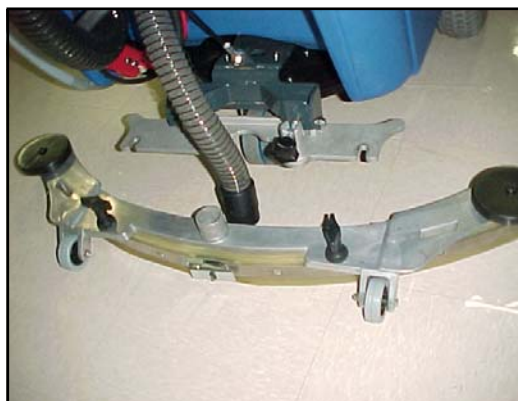

Figure 25



Figure 25A



Figure 25B

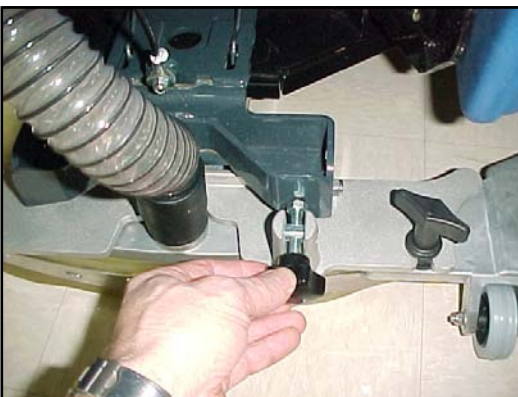

Figure 26

RESOLUTION DES PROBLEMES RENCONTRES AVEC LA MACHINE

PROBLÈME	CAUSE	ACTION
La machine ne récupère pas toute l'eau présente sur le sol.	<p>La raclette est relevée.</p> <p>Le réservoir de récupération est plein.</p> <p>Le filtre de solution est sale.</p> <p>La raclette, son flexible ou son tuyau sont bouchés ou endommagés.</p> <p>Le moteur d'aspiration ne fonctionne pas.</p> <p>Le flexible de la raclette est déconnecté.</p> <p>Le balai de la raclette est endommagé, usé ou mal installé.</p> <p>Le joint du couvercle du réservoir de récupération est endommagé.</p> <p>La valve du tuyau de vidange du réservoir de récupération n'est pas fermée.</p>	<p>Abaissez la raclette.</p> <p>Vidangez le réservoir.</p> <p>Nettoyez le filtre.</p> <p>Débouchez-le ou réparez-le.</p> <p>Vérifiez si un fusible a sauté. Contactez un technicien agréé pour les réparations.</p> <p>Connectez le flexible.</p> <p>Remplacez ou retournez les balais de la raclette. Installez correctement le balai de la raclette.</p> <p>Remplacez le joint.</p> <p>Fermez la valve.</p>
Les batteries ne fonctionnent pas aussi longtemps que prévu.	<p>Les bornes des batteries sont sales ou endommagées.</p> <p>Le niveau d'électrolyte est trop bas.</p> <p>Les batteries ne sont pas entièrement chargées.</p> <p>Le chargeur est endommagé.</p> <p>La batterie est défectueuse.</p> <p>Les batteries sont débranchées.</p>	<p>Nettoyez les bornes et les connecteurs. Remplacez les câbles endommagés. Chargez les batteries.</p> <p>Ajoutez de l'eau distillée dans chaque cellule et rechargez les batteries.</p> <p>Rechargez les batteries pendant un cycle complet de charge de 16 heures.</p> <p>Faites réparer le chargeur par un technicien agréé.</p> <p>Demandez à un technicien agréé de vérifier la tension de chaque cellule pendant un déchargement.</p> <p>Connectez les batteries.</p>
Le nettoyage est irrégulier.	<p>Les brosses ou les disques sont usés.</p> <p>La brosse, les galets pivotants ou la valve du réservoir de solution sont endommagés.</p> <p>Le moteur des brosses ne fonctionne pas.</p> <p>Le niveau de solution est faible.</p>	<p>Remplacez la brosse ou le disque.</p> <p>Faites réparer la machine par un technicien agréé.</p> <p>Vérifiez le disjoncteur et réinitialisez-le. Vérifiez que les connexions sont correctes.</p> <p>Remplissez le réservoir de solution.</p> <p>REMARQUE : si le moteur continue à s'arrêter, consultez un technicien agréé.</p>
La machine ne démarre pas.	<p>La machine perd de la puissance.</p>	<p>Initialisez le coupe-circuit.</p> <p>Vérifiez les connexions du câble au moteur de déplacement.</p> <p>Remplacez les fusibles.</p> <p>Vérifiez les connexions de la batterie.</p> <p>Relâchez le frein de stationnement (si installé).</p> <p>REMARQUE : If the motors continue to stop, consult an authorized service person.</p>

ACCESSOIRES

<u>DESCRIPTION</u>	<u>Réf.</u>
Système de lance	11370A
Système chimique	11 363A
Compteur horaire	11 371A
Frein de stationnement	11 372A
Kit d'entretien Clarke	14 607A
Système d'entretien des batteries Clarke (CBMS)	53 391A
32.5" d'assemblage de la raclette	10398A
35" d'assemblage de la raclette	10399A
41" d'assemblage de la raclette	10748A

Modèle Boost 28

<u>Description</u>	<u>Réf.</u>	<u>Description</u>	<u>Réf.</u>
Disques et brosses		Lames de raclette 89cm (avant et arrière)	
Disque blanc (35x71cm) paquet de 5	997002	Kit de lames de raclette en uréthane	11 332A
Disque rouge (35x71cm) paquet de 5	997001	Kit de lames de raclette Linatex	11 338A
Disque bleu (35x71cm) paquet de 5	997006	Kit de lames de raclette en gomme	11 335A
Disque bordeaux (35x71cm) paquet de 10	997018		
Disque noir (35x71cm) paquet de 5	997000		
Brosse Poly (35x71cm)	30 752A		
Brosse Nylon (35x71cm)	30 751A		
Brosse abrasive (35x71cm)	30 753A		
Velcro double face	30 794A		

Modèle Boost 32

<u>Description</u>	<u>Réf.</u>	<u>Description</u>	<u>Réf.</u>
Disques et brosses		Lames de raclette 104cm (avant et arrière)	
Disque blanc (35x81cm) paquet de 5	997005	Kit de lames de raclette en uréthane	11 331A
Disque rouge (35x81cm) paquet de 5	997004	Kit de lames de raclette Linatex	11 337A
Disque bleu (35x81cm) paquet de 5	997007	Kit de lames de raclette en gomme	11 334A
Disque bordeaux (35x81cm) paquet de 10,	997019		
Disque noir (35x81cm) paquet de 5	997003		
Brosse Poly (35x81cm)	30 755A		
Brosse Nylon (35x81cm)	30 754A		
Brosse abrasive (35x81cm)	30 756A		
Velcro double face (35x81cm)	30 795A		

Modèle à disque 26

<u>Description</u>	<u>Réf.</u>	<u>Description</u>	<u>Réf.</u>
Portes-disques et brosses		Lames de raclette 82cm (avant et arrière)	
Porte-disque (33cm)	38 035A	Kit de lames de raclette en uréthane	11 333A
Brosse Poly (33cm)	11 438A	Kit de lames de raclette Linatex	11 339A
Brosse souple en Nylon (33cm)	11 437A	Kit de lames de raclette en gomme	11 336A
Brosse abrasive légère (33cm)	10 382A		
Brosse abrasive moyenne (33cm)	11 439A		
Brosse abrasive forte (33cm)	11 440A		

ACCESSOIRES

Modèle à disque 28

Description	Réf.	Description	Réf.
Portes-disques et brosses		Lames de raclette 89cm (avant et arrière)	
Porte-disque (35cm)	38 036A	Kit de lames de raclette en uréthane	11 332A
Brosse Poly (35cm)	11 427B	Kit de lames de raclette Linatex	11 338A
Brosse souple en Nylon (35cm)	10 874A	Kit de lames de raclette en gomme	11 335A
Brosse abrasive légère (35cm)	10 383A		
Brosse abrasive moyenne (35cm)	11 431B		
Brosse abrasive forte (35cm)	11 426B		

Modèle à disque 34

Description	Réf.	Description	Réf.
Portes-disques et brosses		Lames de raclette 104cm (avant et arrière)	
Porte-disque (43cm)	38 034A	Kit de lames de raclette en uréthane	11 331A
Brosse Poly (43cm)	11 424B	Kit de lames de raclette Linatex	11 337A
Brosse souple en Nylon (43cm)	10 875A	Kit de lames de raclette en gomme	11 334A
Brosse abrasive légère (43cm)	10 384A		
Brosse abrasive moyenne (43cm)	11 430B		
Brosse abrasive forte (43cm)	11 425B		

Modèle cylindrique 28

Description	Réf.	Description	Réf.
Brosses		Lames de raclette 89cm (avant et arrière)	
Kit de lames de raclette en uréthane	11 332A		
Brosse souple en Nylon (14cm de dia.)	39 719A	Kit de lames de raclette Linatex	11 338A
Brosse dure en Nylon (14cm de dia.)	39 720A	Kit de lames de raclette en gomme	11 335A
Brosse abrasive légère (14cm de dia.)	39 722A		
Brosse abrasive moyenne (14cm de dia.)	39 723A		
Brosse abrasive forte (14cm de dia.)	39724A		

Clarke®

FOCUS® II MID-SIZE AUTOSCRUBBER®

Disc 26 / Disc 28 / Disc 34/
Cylindrical 28

Section II Parts and Service Manual

(71483A)

U.S. Patent No. 6,105,192; No. 6,760,947; and Patent Pending

Clarke®
FOCUS II MID-SIZE AUTOSCRUBBER®
 Solution Tank Assembly Drawing 12/08

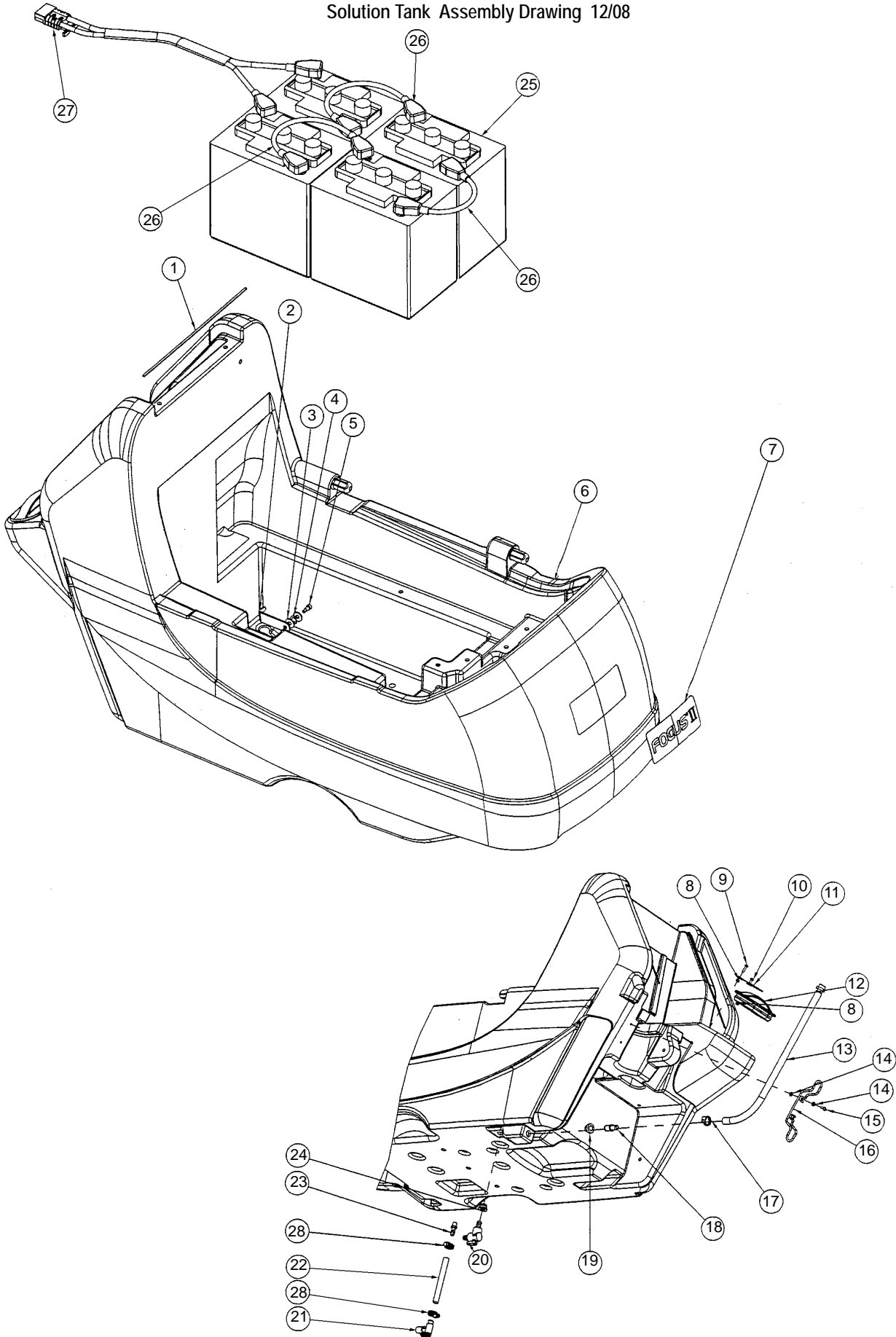

Clarke®
FOCUS II MID-SIZE AUTOSCRUBBER®
 Solution Tank Assembly Parts List 12/08

Ref #	Part No.	Description	Qty
1	39887A	Gasket Handle	3
2	61930A	Rod, Recovery Tank Prop	1
3	170860	Washer, Flat 5/16	2
4	80317A	Washer, Bowed .455 ID x .740 OD	1
5	88630A	Bolt, M6-1 x 8 x 10MM SHSB	1
6	30796A	Tank, Solution	1
7	71452A	Label, Front	1
8	80196A	Nut, M5-.8 Nylock SS	2
9	80205A	Screw, M5 x 0.8 x 20MM Pan Head	1
10	80176A	Screw, M5 x 12 PHSS	1
11	54773A	Lanyard	1
12	30804A	Lid, Solution Rear Fill	1
13	30792A	Hose, Level/Drain	1
14	980643	Washer, 7/16 OD x .036 THK	4
15	964004	Screw, M5-.8 x 16MM PN ST PH	2
16	9095149000	Cord Wrap	1
17	722030	Clamp, Hose	1
18	32100A	Connector, Straight	2
19	31242A	Bushing	2
20	9097028000	Valve, Solution	1
21	59614A	Valve, Battery Drain	1
22	34704A	Hose, Clear Vinyl	1
23	820207	Adapter, Solution Hose	1
24	9095286000	Gasket, Valve Solution	1
25	40136A	Battery, 242 AH	4
	891384	Battery, 310 AH	4
	40953A	Battery, 260 AGM	4
	40964A	Battery, 312 AGM	4
26	40172A	Cable, Series (Ring Style)	3
	41206A	Cable, Series (Taper Style)	3
27	41060A	Cable, Battery (Ring Style)	1
	41080A	Cable, Battery (Taper Style)	1
28	50248A	Clamp, Hose	2

Clarke®
FOCUS II MID-SIZE AUTOSCRUBBER®
 Recovery Tank Assembly Drawing 12/08

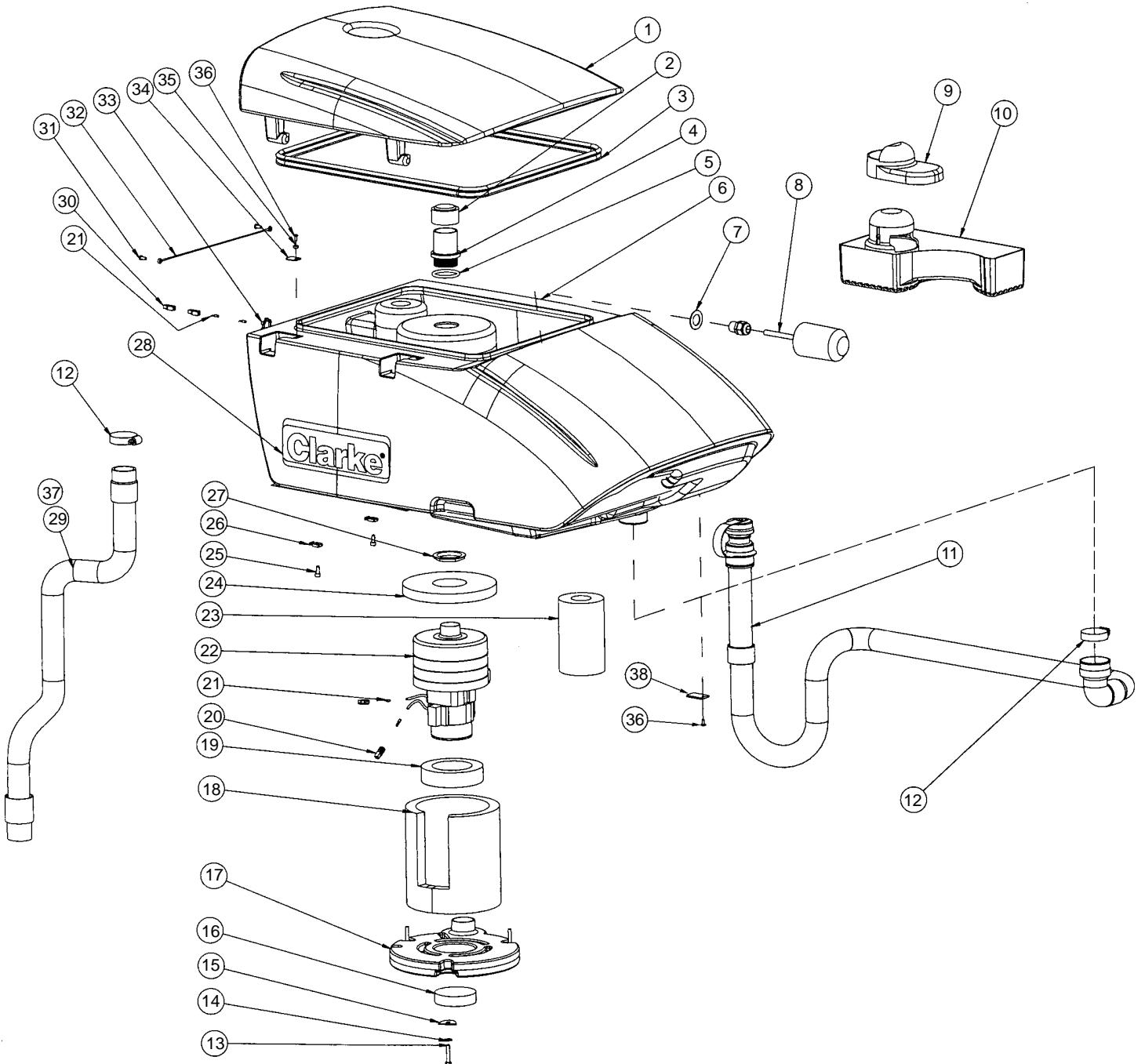

Clarke®
FOCUS II MID-SIZE AUTOSCRUBBER®
 Recovery Tank Assembly Parts List 12/08

Ref #	Part No.	Description	Qty
1	30798A	Lid, Recovery Tank	1
2	58069A	Screen, Vac Filter	1
3	39718A	Gasket, Recovery Lid	1
4	30805A	Tube, Stand	1
5	837304	O-Ring	1
6	30797A	Tank, Recovery	1
7	87612A	Seal, Washer 7/8 I.D. x 1 1/2 O.D.	1
8	40002A	Switch, Float Electrical	1
9	30827A	Lid, Tray Debris	1
10	30791A	Tray, Debris	1
11	30799A	Hose, Drain	1
12	54774A	Clamp, Hose	2
13	80410A	Screw, 6MM x 1.00 x 35MM Lg Hex	3
14	87026A	Washer, 1/4 Flat SS	3
15	9096638000	Plate Cover	3
16	9096672000	Filter	1
17	9096051000	Cover, Vac	1
18	9096491000	Panel, Acoustic Insulation	1
19	9096490000	Gasket, Vac	1
20	43401A	Housing, Connector	2
21	41809A	Contact, Housing Connector	4
22	9097367000	Motor, Vacuum	1
23	9096442000	Pipe, Acoustic Insulation	1
24	30823A	Gasket, Vac Motor	1
25	80179A	Screw, M6 x 15	2
26	52548A	Tab, 1/4" Screw	2
27	920797	Nut, Drain Valve	1
28	71388A	Label, Clarke	1
29	30832A	Hose, Squeegee	1
30	43402A	Housing, Connector	2
31	80363A	Screw, M5-.8 x 12 BT	2
32	9096634000	Cable	2
33	82100A	Locknut, 1/2" Conduit	1
34	9096643000	Plate	2
35	9096679000	Spacer	1
36	80057A	Screw, M4-.7 x 10	4
37	53371A	Clamp, Hose ("P" Trap)	2
38	60367A	Plate, Retainer	2

Clarke®
FOCUS II MID-SIZE AUTOSCRUBBER®
 Handle Assembly Drawing (Disc and BOOST Models) 12/08

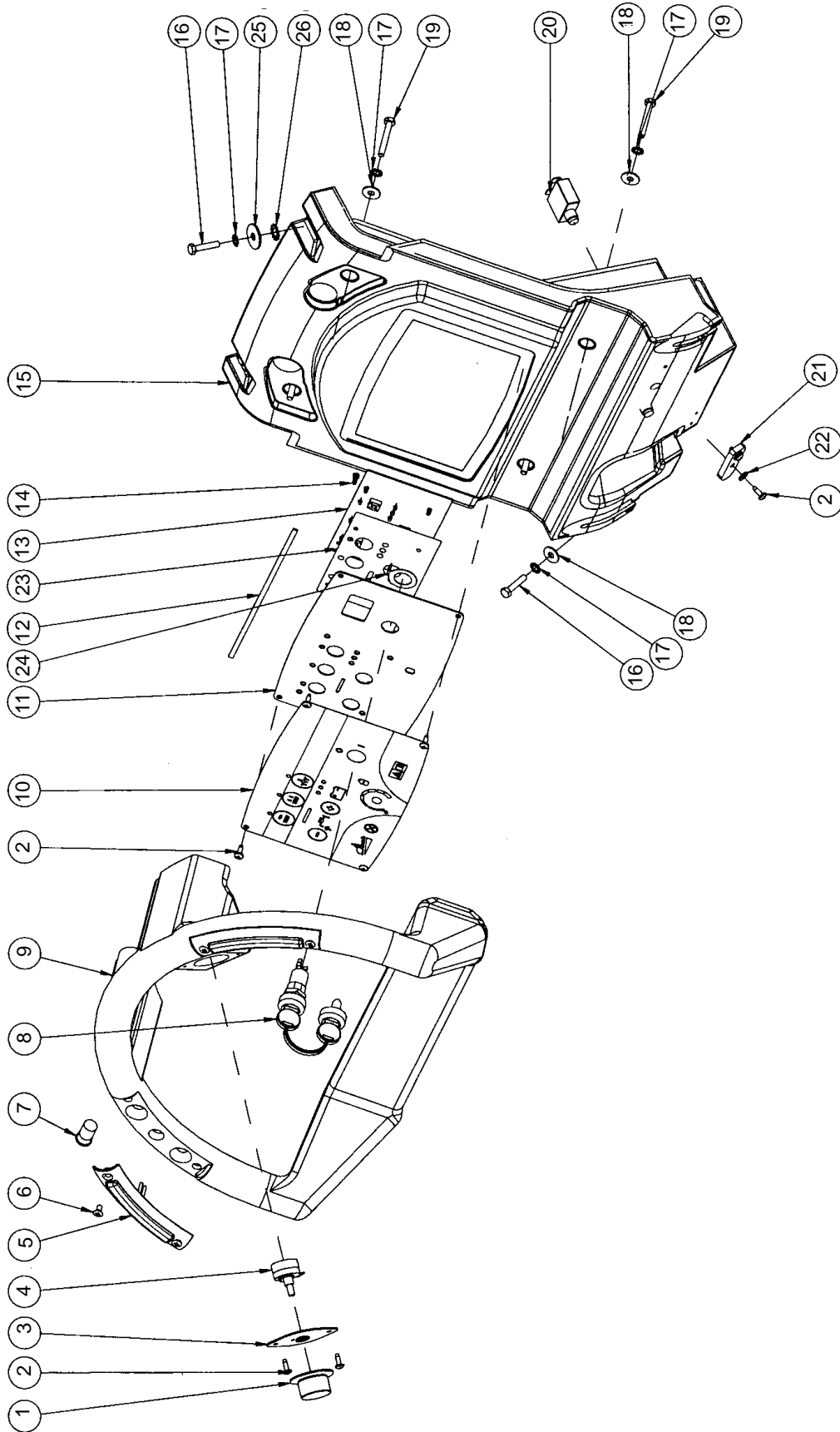

Clarke®
FOCUS II MID-SIZE AUTOSCRUBBER®
 Handle Assembly Parts List (Disc and BOOST Models) 12/08

Ref #	Part No.	Description	Qty
1	50962A	Knob, Speed Control	1
2	962957	Screw, 10-16 x 1/2 Self Tap	8
3	61922A	Retainer, 5K Potentiometer	1
4	41078A	Harness, Potentiometer Asm.	1
5	11131A	Switch, Control Handle Asm.	2
6	80192A	Screw, M5-0.8 x 10MM Oval Phil.	4
7	52556A	Switch, Push Button	1
8	1462888000	Switch, Key	1
9	30785A	Handle, Control	1
10	71425A	Label, Control Panel	1
11	61929A	Panel, Control	1
12	39886A	Gasket, Console 9.50	1
13	41067A	Board, Function	1
14	50267A	Screw, 8-32 x .375	4
15	30784A	Housing, Control	1
16	87902A	Screw, 6MM x 1.00 x 30MM LG Hex	4
17	980614	Washer, 1/4" Starlock, External	8
18	87007A	Washer Control Shaft	6
19	88628A	Screw, 6MM x 1.00 x 45MM LG Hex	4
20	41431B	Breaker, 35A Circuit	2
21	39888A	Retainer, Drain Hose	1
22	980643	Washer, 7/16 OD x .036 THK	2
23	30831A	Insulator, Mylar	1
24	61948A	Washer, Tab Ground	1
25	980205	Washer, .31 I.D. x 1.06 O.D.	2
26	980666	Washer, 3/8 Starlock	2
NI	41063A	Harness, Key Switch	1

Clarke®
FOCUS II MID-SIZE AUTOSCRUBBER®
Handle Assembly Drawing (Cylindrical Model) 12/08

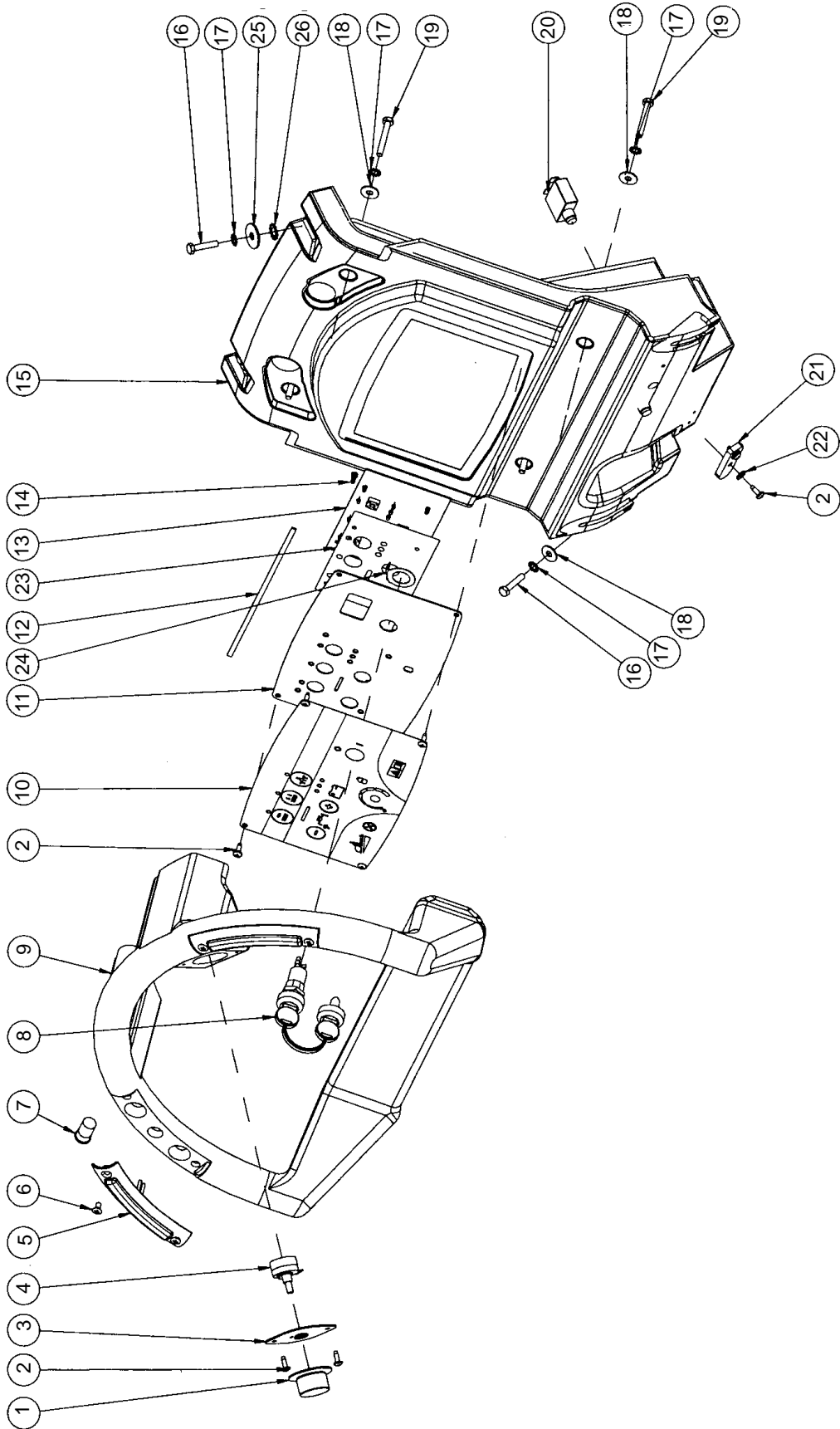

Clarke®
FOCUS II MID-SIZE AUTOSCRUBBER®
 Handle Assembly Parts List (Cylindrical Model) 12/08

Ref #	Part No.	Description	Qty
1	50962A	Knob, Speed Control	1
2	962957	Screw, 10-16 x 1/2 Self Tap	8
3	61922A	Retainer, 5K Potentiometer	1
4	41078A	Harness, Potentiometer Asm.	1
5	11131A	Switch, Control Handle Asm.	2
6	80192A	Screw, M5-0.8 x 10MM Oval Phil.	4
7	52556A	Switch, Push Button	1
8	1462888000	Switch, Key	1
9	30785A	Handle, Control	1
10	71484A	Label, Control Panel Cyl.	1
11	61929A	Panel, Control	1
12	39886A	Gasket, Console 9.50	1
13	41067A	Board, Function	1
14	50267A	Screw, 8-32 x .375	4
15	30784A	Housing, Control	1
16	87902A	Screw, 6MM x 1.00 x 30MM LG Hex	4
17	980614	Washer, 1/4" Starlock, External	8
18	87007A	Washer Control Shaft	6
19	88628A	Screw, 6MM x 1.00 x 45MM LG Hex	4
20	41422B	Breaker, 25A Circuit, Traverse	2
21	39888A	Retainer, Drain Hose	1
22	980643	Washer, 7/16 OD x .036 THK	2
23	30831A	Insulator, Mylar	1
24	61948A	Washer, Tab Ground	1
NI	41063A	Harness, Key Switch	1
25	980205	Washer, .31 I.D. X 1.06 O.D.	2
26	980666	Washer, 3/8 Starlock	2

Clarke®
FOCUS II MID-SIZE AUTOSCRUBBER®
Electrical Box Assembly Drawing 8/08

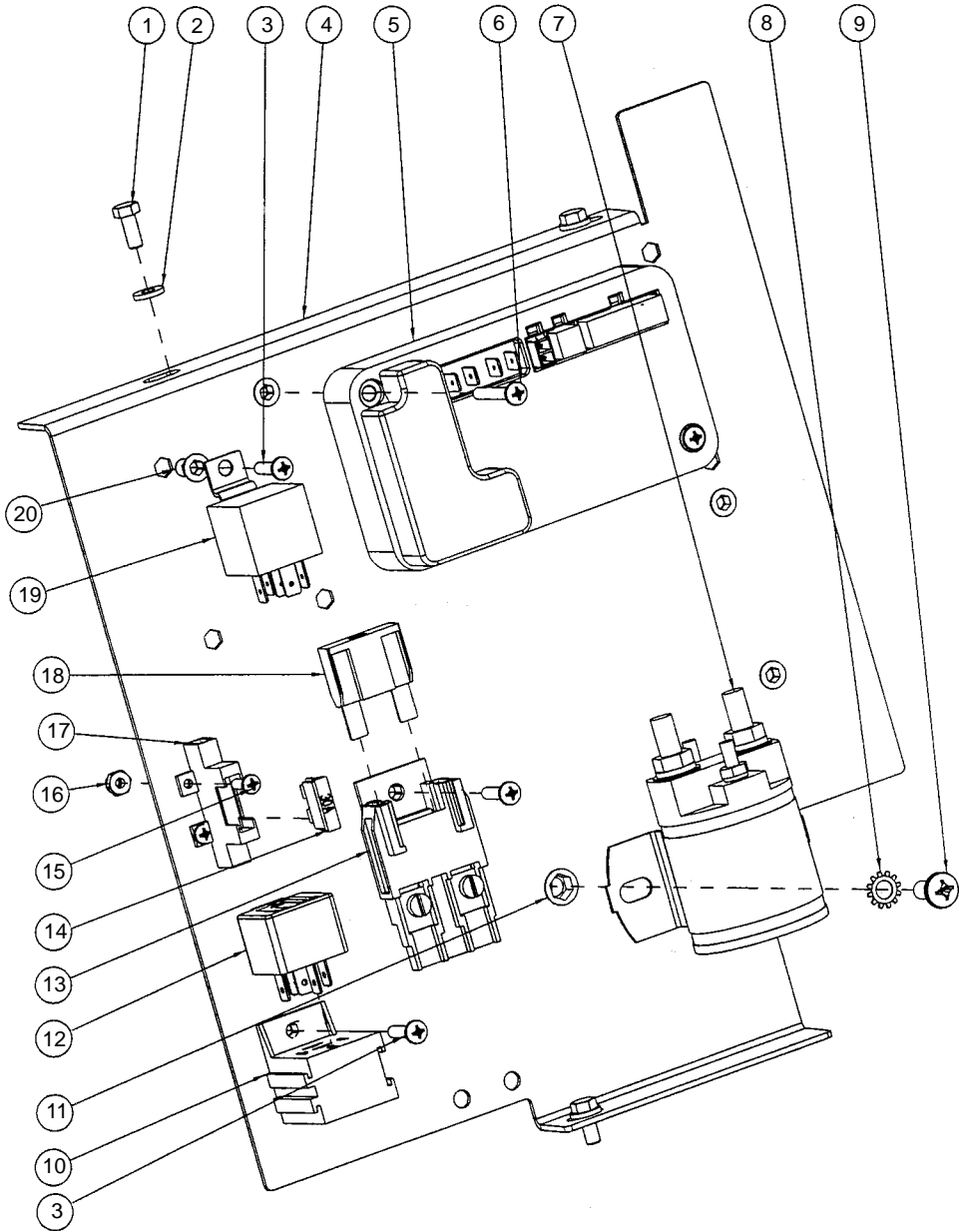

Clarke®
FOCUS II MID-SIZE AUTOSCRUBBER®
 Electrical Box Assembly Drawing 1208

Ref #	Part No.	Description	Qty
1	80249A	Screw, M5-.8 x 12MM Hex	3
2	980643	Washer, 7/16 OD x .036 THK	3
3	962027	Screw, 8-32 x 1/2 P.H.	3
4	61933A	Plate, Electrical	1
5	41068B	Controller, I-Drive 24V Traverse	1
6	80380A	Screw, 8-32 x 1 1/4" P.H.	2
7	41810A	Contact, Brush 24V	1
8	980614	Washer, 1/4" Starlock External	2
9	85391A	Screw, 1/4-20 x .625 Pan Hd.	2
10	Ref.	Relay Holder (included in 41061A Harness)	1
11	54764A	Insert, Hex 1/4-20 UNC	2
12	41075A	Relay	1
13	Ref.	Fuse Holder (included in 41061A Harness)	1
14	41073A	Fuse, 30A (see WARNING below)	1
15	962979	Screw, 6-32 x 1/2 PN ST PH	2
16	920056	Nut, 6-32 E.S.N.A. Nylock	2
17	Ref.	Fuse Holder (included in 41061A Harness)	1
18	41074A	Fuse, 60A (see WARNING below)	1
19	41069B	Relay, i-Drive 24V Traverse	1
20	54763A	Insert, Hex #8-32 UNC	7
NI	41065B	Harness, Traverse	1
NI	41061A	Harness, Machine	1



WARNING: To reduce the risk of fire, when replacing fuse, replace only with same type and rating of fuse that comes with machine.

Clarke®
FOCUS II MID-SIZE AUTOSCRUBBER®
Squeegee Holder Assembly Drawing 12/08

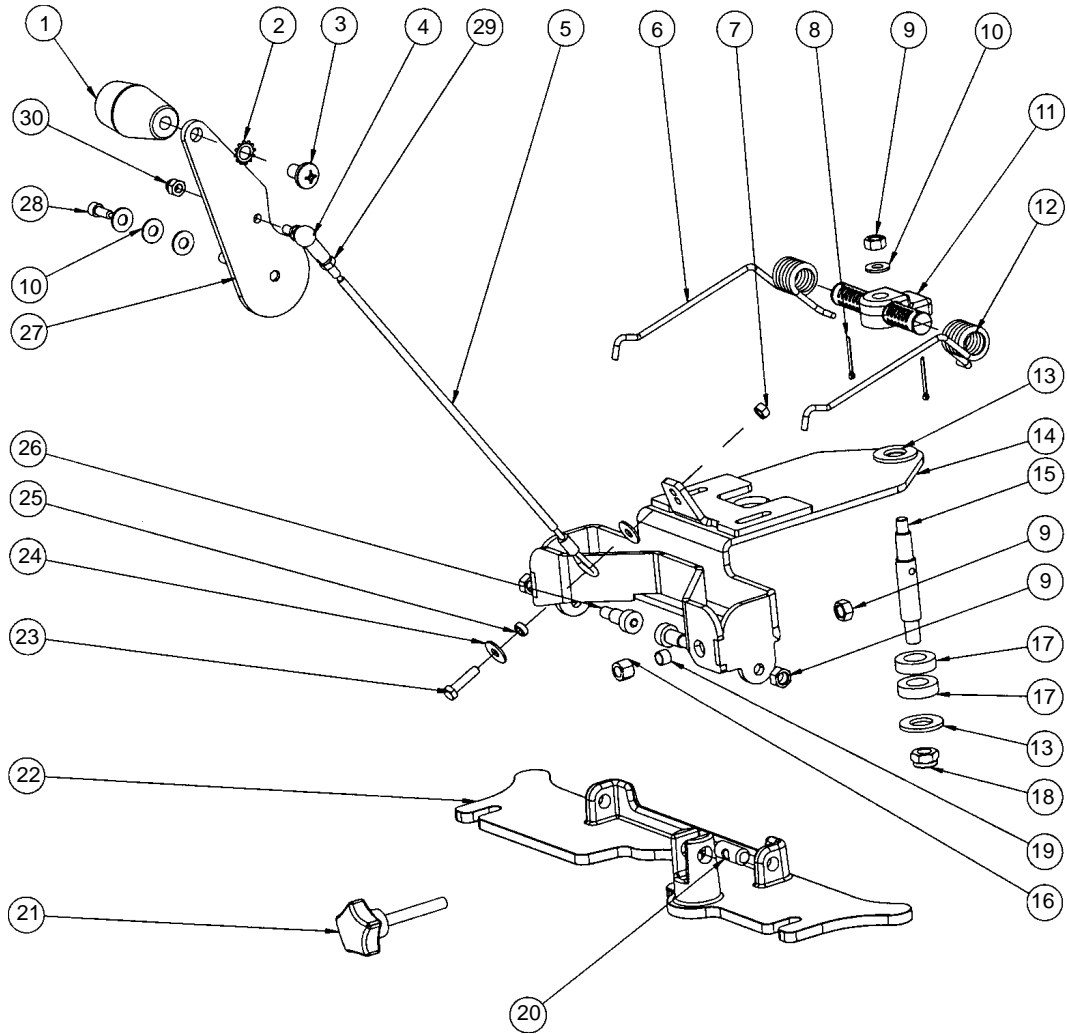

Clarke®
FOCUS II MID-SIZE AUTOSCRUBBER®
 Squeegee Holder Assembly Parts List 12/08

Ref #	Part No.	Description	Qty
1	52557A	Knob, Lift	1
2	980666	Washer, 3/8 Starlock External	1
3	85389A	Screw, 3/8-16 x 5/8	1
4	V17027	Joint, Ball	1
5	9097366000	Cable, Lift	1
6	9096537000	Spring, Squeegee Left	1
7	80199A	Nut, M6-1.00 Nylock S.S.	1
8	925044	Pin, Cotter .094 x 1.00	2
9	80198A	Nut, M8-1.25 Nylock S.S.	4
10	980651	Washer, 5/16 Flat	4
11	9096052000	Support, Spring	1
12	9096538000	Spring, Squeegee Right	1
13	87613A	Washer, Flat .22 x .64 x .10 Nylon	2
14	61953A	Plate, Squeegee Support	1
15	9096497000	Pin, Squeegee Mounting	1
16	80163A	Nut, M8-1 Hex	1
17	38708A	Spacer	2
18	80223A	Nut, M10-1.5 Nylock	1
19	L08602422	Spacer	1
20	L08601509	Pin	1
21	54699A	Knob, M8 x 55	1
22	9096045000	Bracket, Squeegee	1
23	964054	Screw, M6-1 x 25MM Hex	1
24	87007A	Washer	2
25	1462258000	Spacer	1
26	9096495000	Screw, Socket Head	2
27	61952A	Lever, Squeegee Lift	1
28	80179A	Screw, M6 x 15 Pan	1
29	80171A	Nut, M6 Hex	1
30	88640A	Nut, M6-1 Acorn	1

Clarke®
FOCUS II MID-SIZE AUTOSCRUBBER®
Squeegee Assembly Drawing 8/08

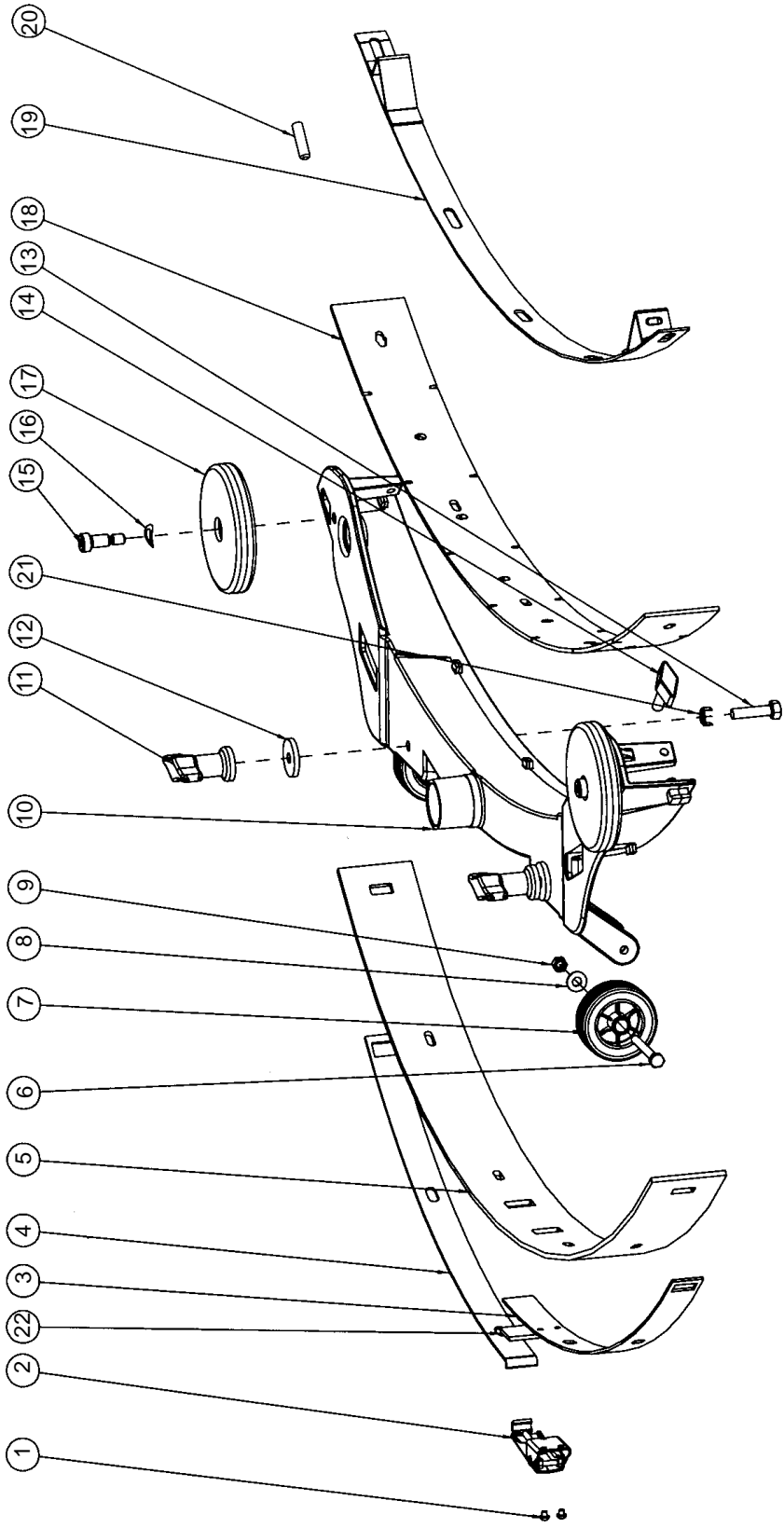

Clarke®
FOCUS II MID-SIZE AUTOSCRUBBER®
 Squeegee Assembly Parts List 1/10

For Models with Squeegee Size 32.5"

Ref #	Part No.	Description	Qty
1	83009A	Rivet, Pop 5/32 Dia., .126-.187 G	2
2	9098321000	Latch Squeegee	1
3	9097356000	Support, Squeegee	1
4	9097357000	Strap, Wldmt., Squeegee	1
5	30816U	Blade, 32.5" Rear Urethane	1
6	88629A	Screw, M6-1 x 55MM Hex	2
7	9096505000	Wheel, Squeegee	2
8	87026A	Washer, 1/4 Flat S.S.	2
9	80199A	Nut, M6 x 1.00 Nylock S.S.	2
10	29927A	Frame, 32.5" Squeegee	1
11	9098257000	Nut Thumb	2
12	9096682000	Washer, Rubber	2
13	962157	Screw, 5/16-18 x 1.25 Hex	2
14	54647A	Knob, M8 x 30	1
15	88609A	Screw, 5/16 x 3/8 x 5/8 SHSS	2
16	80317A	Washer, Bowed .455 ID x 7.40 OD	2
17	30048A	Guide, Wheel	2
18	30817U	Blade, 32.5" Front Urethane	1
19	60465A	Strap, Wldmt., Squeegee	1
20	88632A	Screw, Set M8-1.25 x 30MM	1
21	60564A	Shim, Screw	2
22	39717A	Pad, Squeegee	1

Clarke®
FOCUS II MID-SIZE AUTOSCRUBBER®
Squeegee Assembly Drawing 8/08

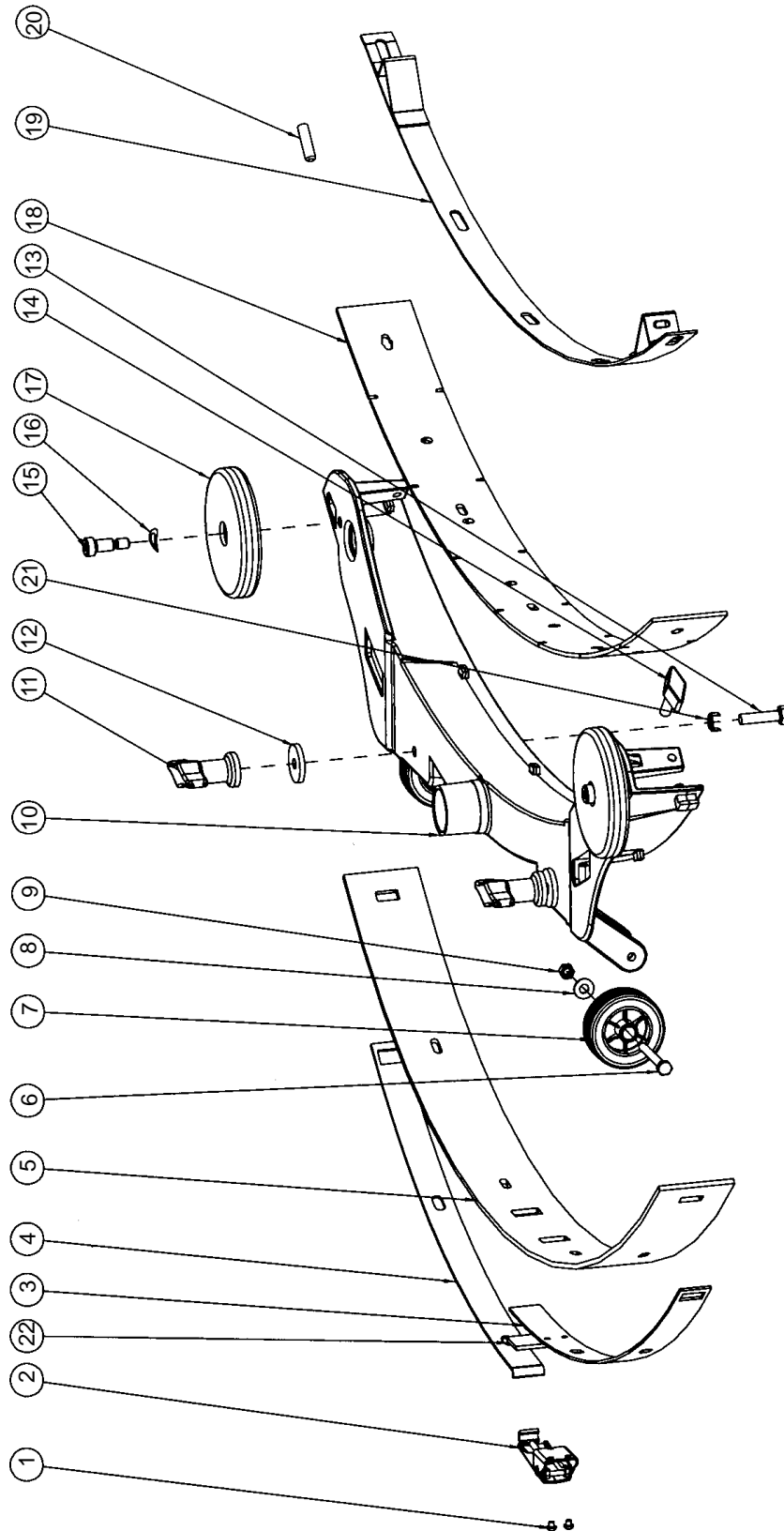

Clarke®
FOCUS II MID-SIZE AUTOSCRUBBER®
Squeegee Assembly Parts List 1/10

For Models with Squeegee Size 35"

Ref #	Part No.	Description	Qty
1	83009A	Rivet, Pop 5/32 Dia., .126-.187 G	2
2	9098321000	Latch Squeegee	1
3	9097361000	Support, Squeegee	1
4	9097362000	Strap, Wldmt., Squeegee	1
5	30815U	Blade, 35" Rear Urethane	1
6	88629A	Screw, M6-1 x 55MM Hex	2
7	9096505000	Wheel, Squeegee	2
8	87026A	Washer, 1/4 Flat S.S.	2
9	80199A	Nut, M6 x 1.00 Nylock S.S.	2
10	29928A	Frame, 35" Squeegee	1
11	9098257000	Nut Thumb	2
12	9096682000	Washer, Rubber	2
13	962157	Screw, 5/16-18 x 1.25 Hex	2
14	54647A	Knob, M8 x 30	1
15	88609A	Screw, 5/16 x 3/8 x 5/8 SHSS	2
16	80317A	Washer, Bowed .455 ID x 7.40 OD	2
17	30048A	Guide, Wheel	2
18	30818U	Blade, 35" Front Urethane	1
19	60466A	Strap, Wldmt., Squeegee	1
20	88632A	Screw, Set M8-1.25 x 30MM	1
21	60564A	Shim, Screw	2
22	39717A	Pad, Squeegee	1

Clarke®
FOCUS II MID-SIZE AUTOSCRUBBER®
Squeegee Assembly Drawing 8/08

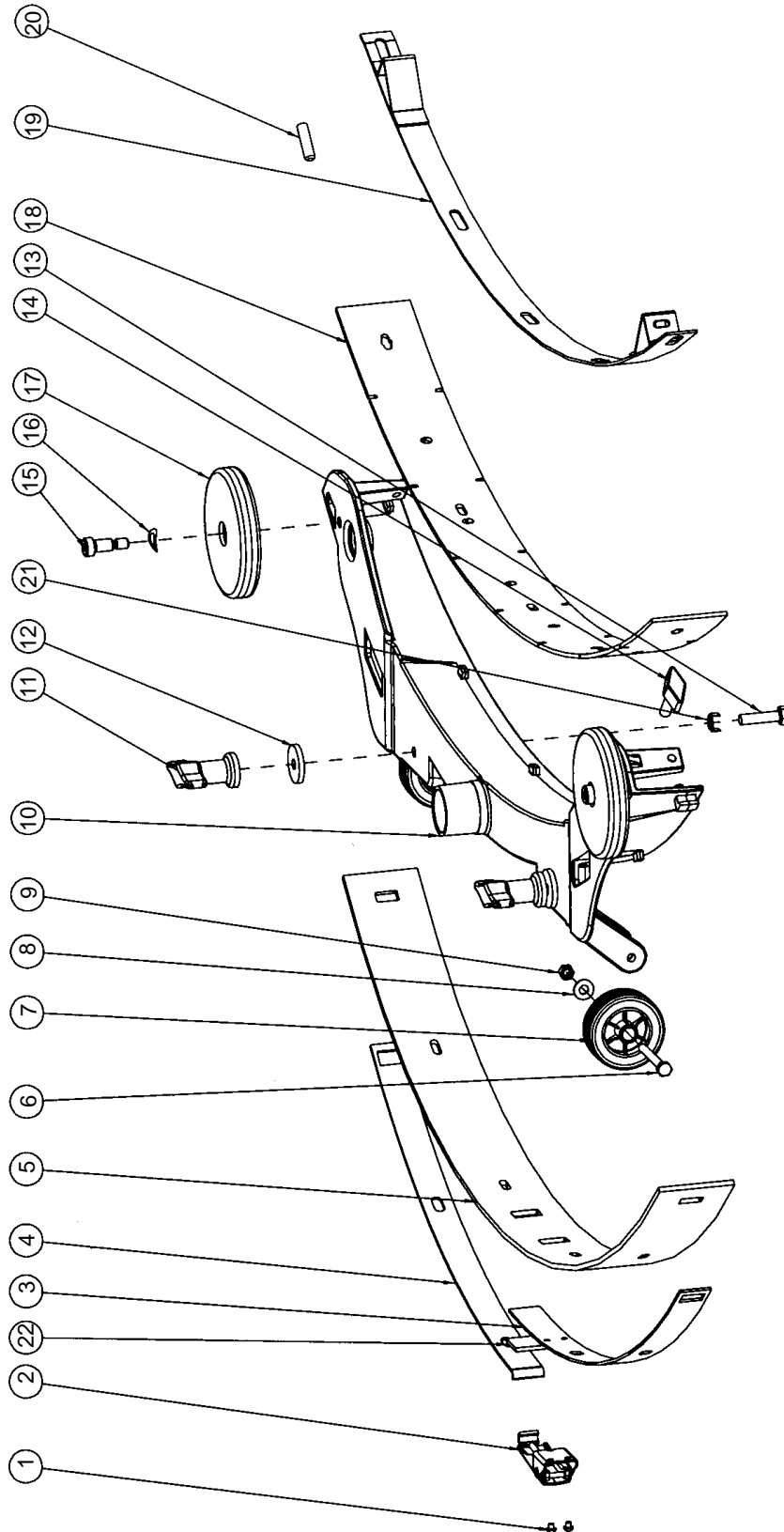

Clarke®
FOCUS II MID-SIZE AUTOSCRUBBER®
Squeegee Assembly Parts List 1/10

For Models with Squeegee Size 41"

Ref #	Part No.	Description	Qty
1	83009A	Rivet, Pop 5/32 Dia., .126-.187 G	2
2	9098321000	Latch Squeegee	1
3	9097375000	Support, Squeegee	1
4	9097376000	Support, Squeegee	1
5	30814U	Blade, 42" Rear Urethane	1
6	88629A	Screw, M6-1 x 55MM Hex	2
7	9096505000	Wheel, Squeegee	2
8	87026A	Washer, 1/4 Flat S.S.	2
9	80199A	Nut, M6 x 1.00 Nylock S.S.	2
10	29929A	Frame, 42" Squeegee	1
11	9098257000	Nut Thumb	2
12	9096682000	Washer, Rubber	2
13	962157	Screw, 5/16-18 x 1.25 Hex	2
14	54647A	Knob, M8 x 30	1
15	88609A	Screw, 5/16 x 3/8 x 5/8 SHSS	2
16	80317A	Washer, Bowed .455 ID x 7.40 OD	2
17	30048A	Guide, Wheel	2
18	30819U	Blade, 42" Front Urethane	1
19	60546A	Strap, Wldmt., Squeegee	1
20	88632A	Screw, Set M8-1.25 x 30MM	1
21	60564A	Shim, Screw	2
22	39717A	Pad, Squeegee	1

Clarke®
 FOCUS II MID-SIZE AUTOSCRUBBER®
 Frame Assembly Drawing 1/10

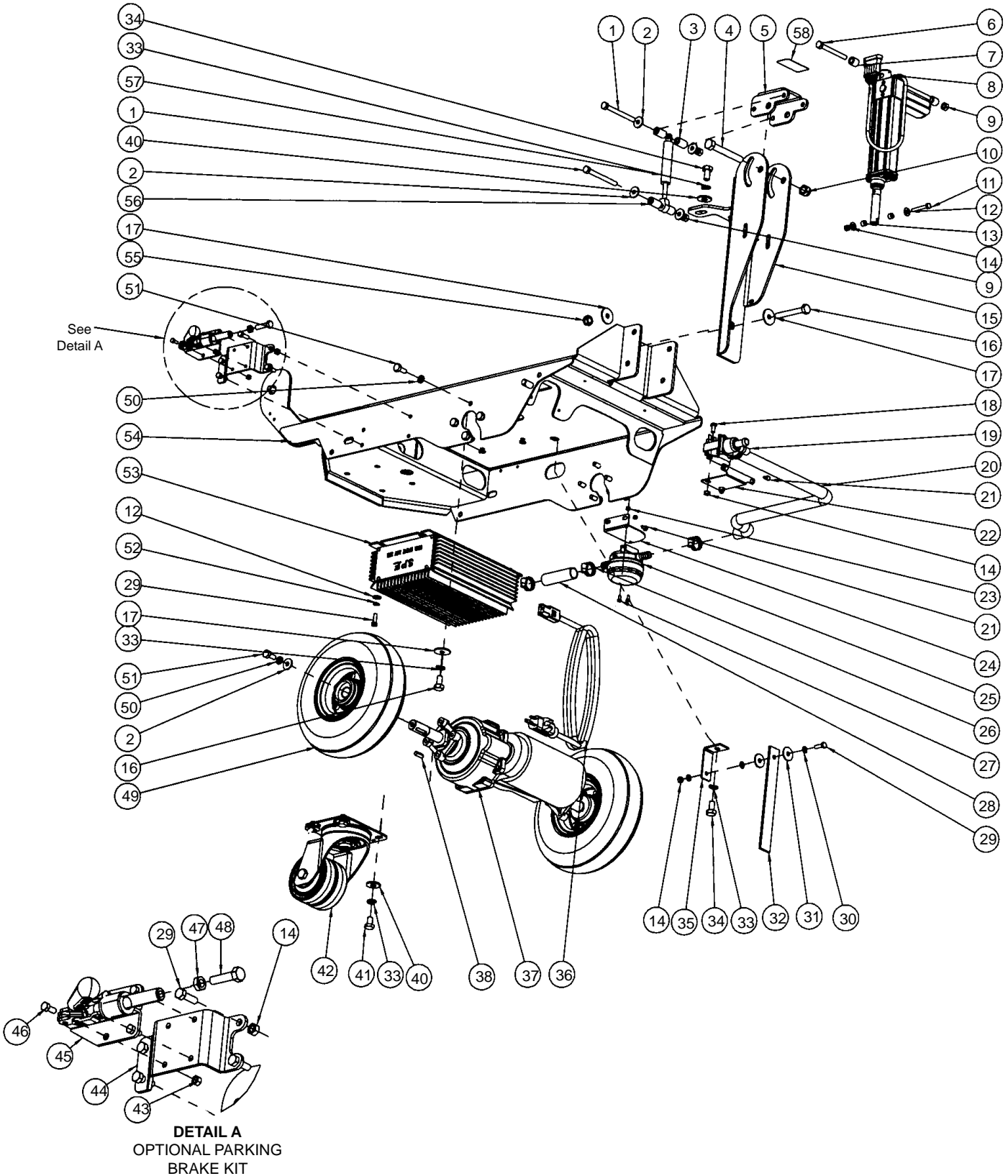

Clarke®
FOCUS II MID-SIZE AUTOSCRUBBER®
 Frame Assembly Parts List 1/10

Ref #	Part No.	Description	Qty	Ref #	Part No.	Description	Qty
1	88633A	Screw, M8 x 85 Hex Head	2	30	980614	Washer, 1/4" Starlock External	3
2	170860	Washer, Flat 5/16	6	31	980205	Washer, .31 ID x 1.06 OD	2
3	61937A	Spacer, .590 OD x .328 ID	2	32	69639A	Strap, Static	1
4	88620A	Screw, M12 x 90M Hex	1	33	88612A	Washer, Lock M10	10
5	9097456000	Lever	1	34	88614A	Screw, M10-1.5 x 20MM	6
6	88635A	Screw, M8 x 75 Hex Head	1	35	61949A	Bracket, Ground Strap	1
7	9096112000	Spacer	2	36	41081A	Cord, Charger NEMA NOTE 1	1
8	9097402000	Actuator (for all models except BOOST)	1	37	41054A	Transaxle	1
	40280A	Actuator (for BOOST 28/32 models only)	1	NI	40628A	Carbon Brushes, Transaxle (Set)	1
9	80198A	Nut, M8-1.25 Nylock S.S.	3	38	88625A	Key, M6 x 23 MM	2
10	88618A	Nut, M12 Nylon Insert	1	39		Deleted	
11	88626A	Screw, M6-1 x 40MM Hex	1	40	88611A	Washer, Flat M10	6
12	87026A	Washer, 1/4 Flat S.S.	6	41	88613A	Screw, M10-1.5 x 16MM Hex	4
13	1462258000	Spacer	2	42	9095202000	Caster, Rear	1
14	80199A	Nut, M6-1.00 Nylock S.S.	8	43	80196A	Nut, M5-.8 Nylock SS	4
15	9097368000	Support, Jack Motor	1	44	61934A	Bracket, Brake	1
16	88616A	Screw, M10 x 75M Hex	1	45	54772A	Clamp, Toggle Straight Line	1
17	87054A	Washer Fender .375	5	46	80249A	Screw, M5-.8 x 12MM Hex	4
18	80214A	Screw, M6 x 1 x 12	2	47	920160	Nut, 5/16 Jam Hex	1
19	59789A	Valve, Solution	1	48	962157	Screw, 5/16-18 x 1.25 Hex Hd	1
20	30828A	Hose, Clear x 25.00 Long	1	49	54697A	Wheel, 10" Foam Filled	2
21	88624A	Screw, M5 x 12MM Hex Self Tap	4	50	980652	Washer, 5/16 Lock	10
22	61932A	Bracket, Solution Valve	1	51	80183A	Bolt, M8-1.25 x 20, Hex	10
23	88623A	Nut, M4-.7 Nylock Insert	2	52	980657	Washer, Lock 1/4	4
24	9097370000	Bracket, Filter	1	53	41077A	Charger, Battery NOTE 2	1
25	9097404000	Filter, Water	1	54	61931A	Chassis, Wldmt	1
26	722030	Clamp, Hose	4	55	80223A	Nut, M10-1.5 Nylock	1
27	80057A	Screw, M4-.7 x 10	2	56	9096113000	Spacer	2
28	30829A	Hose, Clear x 3.00 Long	1	57	54689A	Gas Spring 500N	1
29	57994A	Screw, M6-1 x 20	9	58	71017A	Label, Moving Parts	1
				[]	41062A	Harness Chrg Jumper NOTE 2	1
				[]	40512B	Charger Battery 25 Amp NOTE 2	1
				[]	40297A	Cable Charger Adapter1 NOTE 2	1

[] = Not Shown

NOTE 1: Only used on models with on-board charger.

NOTE 2: Only used on models without on-board charger.

Clarke®
 FOCUS II MID-SIZE AUTOSCRUBBER®
 Disc 26
 Brush Head Assembly Drawing 12/08

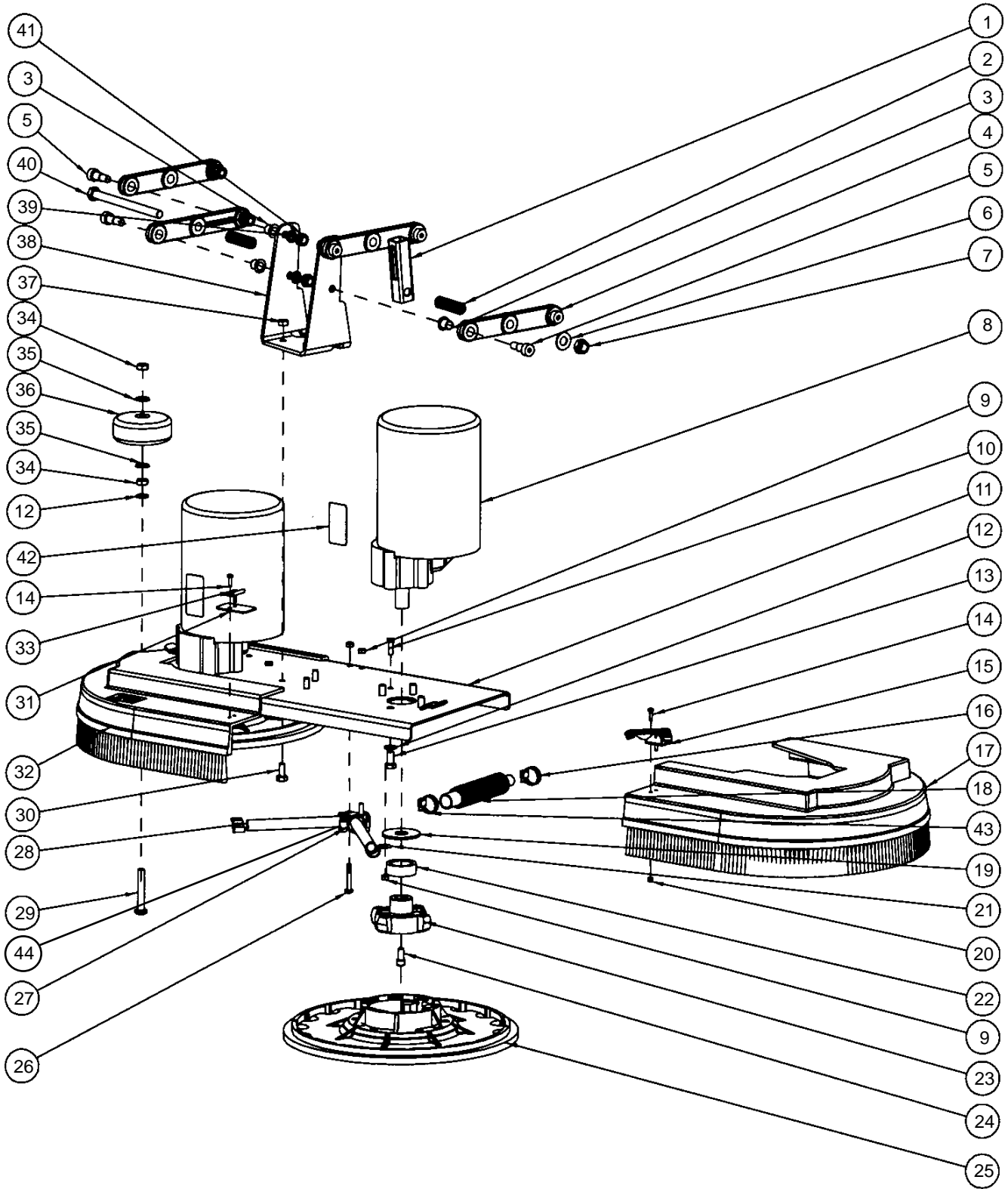

Clarke®
FOCUS II MID-SIZE AUTOSCRUBBER®
 Disc 26
 Brush Head Assembly Parts List 1/10

Ref #	Part No.	Description	Qty
1	56109717	Tube Jack Motor	1
2	E04016	Spring	2
3	88647A	Bushing, Flanged	8
4	9097197000	Lever, Bushing Head Lift	4
5	88617A	Screw, M10 x M12 x 16MM SBSH	8
6	980648	Washer, 17/32 x 1 1/16 Plain	1
7	88618A	Nut, M12 Nylon Insert	1
8	44809B	Motor, Brush	2
NI	40826A	Carbon Brushes, Motor (set)	1
9	80199A	Nut, M6-1.00 Nylock SS	4
10	57994A	Screw, M6-1 x 20	2
11	61925A	Plate, 26" Brush Wldmt	1
12	980638	Washer, 3/8 Lock	9
13	962244	Screw, 3/8-16 x .75 Hex	8
14	964002	Screw, M4-.7 x 16MM PH	4
15	55721A	Latch	1
16	722030	Clamp, Hose	1
17	30661A	Brush Housing L.H.	1
18	30412A	Hose, Solution	1
19	59856A	Washer, Rubber	2
20	88623A	Nut, M4-.7 Nylock Insert	4
21	782002	Clamp, Manifold	2
22	61658A	Collar, Brush Driver	2
23	34400B	Gimbal, Motor	2
24	962714	Screw, Gimbal Mount	2
25	38035A	Driver, Pad 13" Gimbal	2
26	88627A	Screw, M6-1 x 40MM PH	2
27	38014A	Splitter, Solution	1
28	34705A	Hose, Solution 6.00" Lg.	2
29	85610A	Screw, 3/8-16 x 2.5" PH	1
30	80183A	Bolt, M8-1.25 x 20 Hex	3
31	69186A	Tab, Latch Brush	1
32	30662A	Brush Housing R.H.	1
33	55451A	Keeper, Latch	1
34	920248	Nut, 3/8-16 ESNA, JAM	2
35	980645	Washer, 3/8" S.A.E. Flat	2
36	59950A	Wheel, Guide 3 1/2"	1
37	80198A	Nut, M8-1.25 Nylock S.S.	3
38	61926A	Bracket, Head Lift	1
39	88612A	Washer, Lock M10	8
40	88619A	Screw, M12-1.75 x 160MM Hex	1
41	80223A	Nut, M10-1.5 Nylock	8
42	71017A	Label, Moving Parts	2
43	53571A	Clamp, Hose	1
44	50248A	Clamp, Hose	2

Clarke®
FOCUS II MID-SIZE AUTOSCRUBBER®
Disc 28
Brush Head Assembly Drawing 12/08

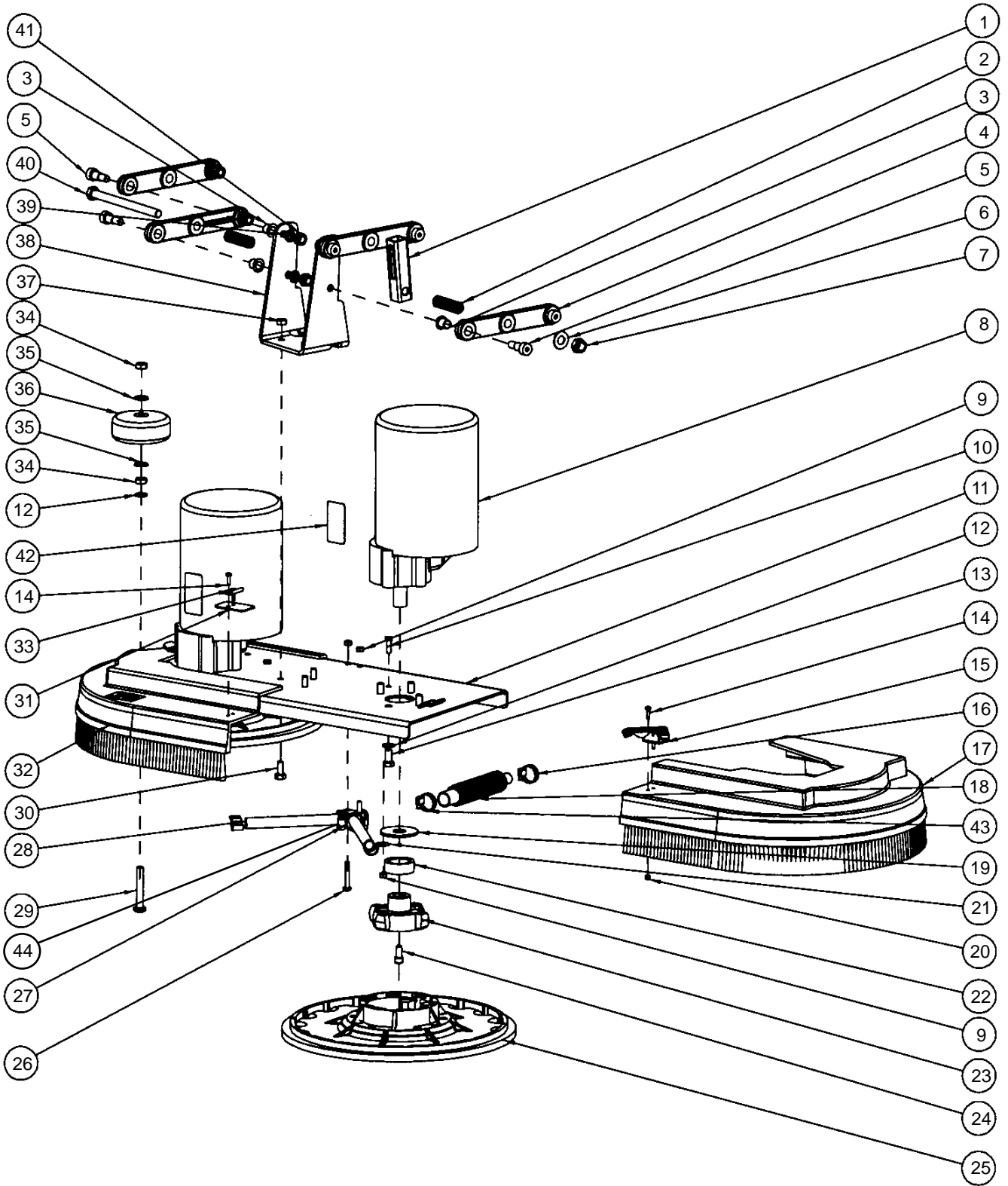

Clarke®
FOCUS II MID-SIZE AUTOSCRUBBER®
 Disc 28
 Brush Head Assembly Parts List 1/10

Ref #	Part No.	Description	Qty
1	56109717	Tube Jack Motor	1
2	E04016	Spring	2
3	88647A	Bushing, Flanged	8
4	9097197000	Lever, Bushing Head Lift	4
5	88617A	Screw, M10 x M12 x 16MM SBSH	8
6	980648	Washer, 17/32 x 1 1/16 Plain	1
7	88618A	Nut, M12 Nylon Insert	1
8	44809B	Motor, Brush	2
NI	40826A	Carbon Brushes, Motor (set)	1
9	80199A	Nut, M6-1.00 Nylock SS	4
10	57994A	Screw, M6-1 x 20	2
11	61924A	Plate, 28" Brush Wldmt	1
12	980638	Washer, 3/8 Lock	9
13	962244	Screw, 3/8-16 x .75 Hex	8
14	964002	Screw, M4-.7 x 16MM PH	4
15	55721A	Latch	1
16	722030	Clamp, Hose	1
17	30574A	Brush Housing L.H.	1
18	30412A	Hose, Solution	1
19	59856A	Washer, Rubber	2
20	88623A	Nut, M4-.7 Nylock Insert	4
21	782002	Clamp, Manifold	2
22	61658A	Collar, Brush Driver	2
23	34400B	Gimbal, Motor	2
24	962714	Screw, Gimbal Mount	2
25	38036A	Driver, Pad 14" Gimbal	2
26	88627A	Screw, M6-1 x 40MM PH	2
27	38014A	Splitter, Solution	1
28	34705A	Hose, Solution 6.00" Lg.	2
29	85610A	Screw, 3/8-16 x 2.5" PH	1
30	80183A	Bolt, M8-1.25 x 20 Hex	3
31	69186A	Tab, Latch Brush	1
32	30575A	Brush Housing R.H.	1
33	55451A	Keeper, Latch	1
34	920248	Nut, 3/8-16 ESNA, JAM	2
35	980645	Washer, 3/8" S.A.E. Flat	2
36	59950A	Wheel, Guide 3 1/2"	1
37	80198A	Nut, M8-1.25 Nylock S.S.	3
38	61926A	Bracket, Head Lift	1
39	88612A	Washer, Lock M10	8
40	88619A	Screw, M12-1.75 x 160MM Hex	1
41	80223A	Nut, M10-1.5 Nylock	8
42	71017A	Label, Moving Parts	2
43	53571A	Clamp, Hose	1
44	50248A	Clamp, Hose	2

Clarke®
FOCUS II MID-SIZE AUTOSCRUBBER®
Disc 34
Brush Head Assembly Drawing 12/08

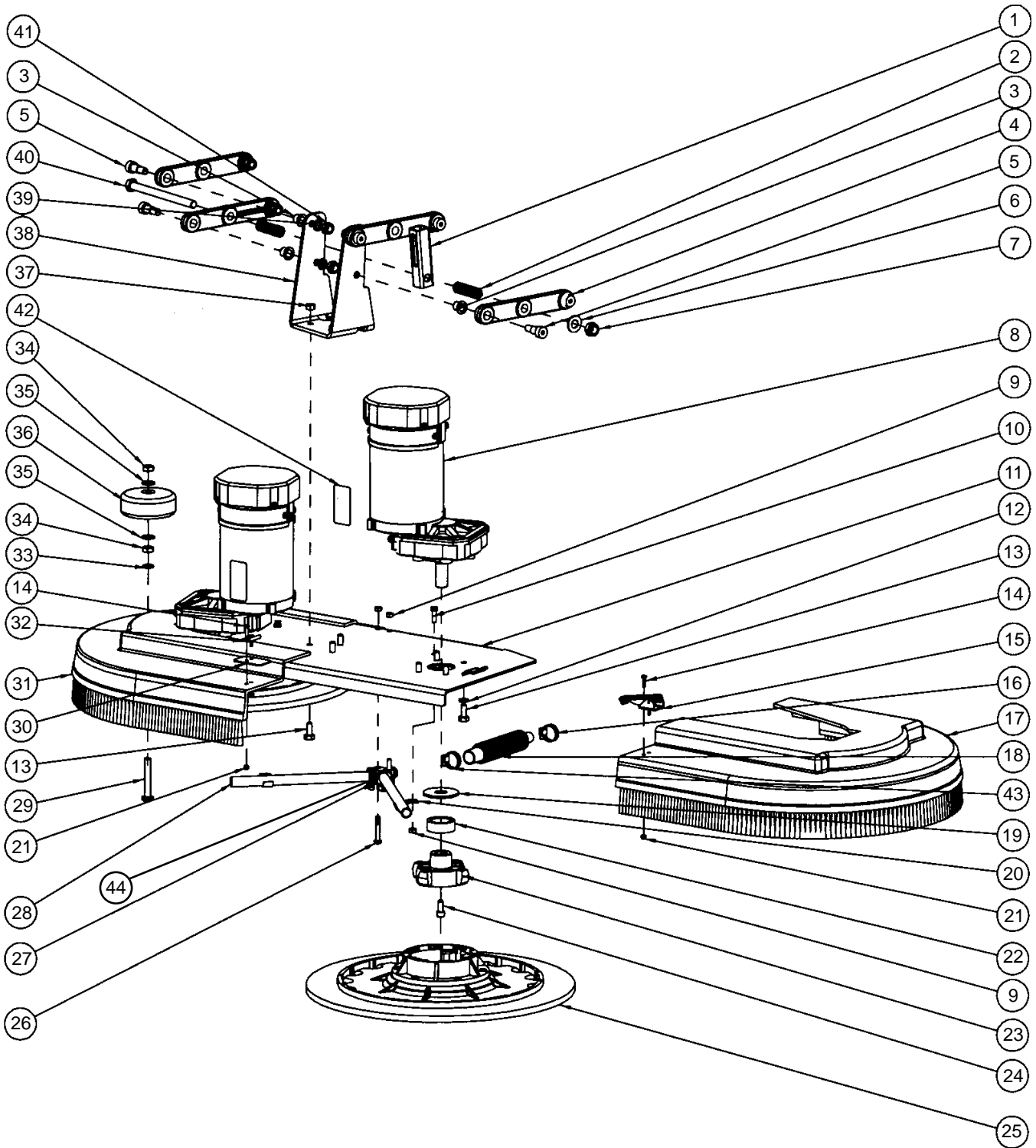

Clarke®
FOCUS II MID-SIZE AUTOSCRUBBER®
 Disc 34
 Brush Head Assembly Drawing 1/10

Ref #	Part No.	Description	Qty
1	56109717	Tube Jack Motor	1
2	E04016	Spring	2
3	88647A	Bushing, Flanged	8
4	9097197000	Lever, Bushing Head Lift	4
5	88617A	Screw, M10 x M12 x 16MM SBSH	8
6	980648	Washer, 17/32 x 1 1/16 Plain	1
7	88618A	Nut, M12 Nylon Insert	1
8	41046A	Motor, Brush	2
NI	40261A	Carbon Brushes (set)	1
9	80199A	Nut, M6-1.00 Nylock SS	4
10	57994A	Screw, M6-1 x 20	2
11	61923A	Plate, 34" Brush Wldmt	1
12	980652	Washer, 5/16 Lock	8
13	80183A	Bolt, M8-1.25 x 20 Hex	1
14	964002	Screw, M4-.7 x 16MM PH	4
15	55721A	Latch	1
16	722030	Clamp, Hose	1
17	30583A	Brush Housing L.H.	1
18	30412A	Hose, Solution	1
19	59856A	Washer, Rubber	2
20	782002	Clamp, Manifold	2
21	88623A	Nut, M4-.7 Nylock Insert	4
22	61658A	Collar, Brush Driver	2
23	34400B	Gimbal, Motor	2
24	962714	Screw, Gimbal Mount	2
25	38034A	Driver, Pad 17 Gimbal	2
26	88627A	Screw, M6-1 x 40MM PH	2
27	38014A	Splitter, Solution	1
28	30453A	Hose, Clear Vinyl	2
29	85610A	Screw, 3/8-16 x 2.5" PH	1
30	69186A	Tab, Latch Brush	1
31	30584A	Brush Housing R.H.	1
32	55451A	Keeper, Latch	1
33	980638	Washer, 3/8 Lock	1
34	920248	Nut, 3/8-16 ESNA, JAM	2
35	980645	Washer, 3/8" S.A.E. Flat	2
36	59950A	Wheel, Guide 3 1/2"	1
37	80198A	Nut, M8-1.25 Nylock S.S.	3
38	61926A	Bracket, Head Lift	1
39	88612A	Washer, Lock M10	8
40	88619A	Screw, M12-1.75 x 160MM Hex	1
41	80223A	Nut, M10-1.5 Nylock	8
42	71017A	Label, Moving Parts	2
43	53571A	Clamp, Hose	1
44	50248A	Clamp, Hose	2

Clarke®
FOCUS II MID-SIZE AUTOSCRUBBER®
BOOST 28
Brush Head Assembly Drawing 11329A 3/10

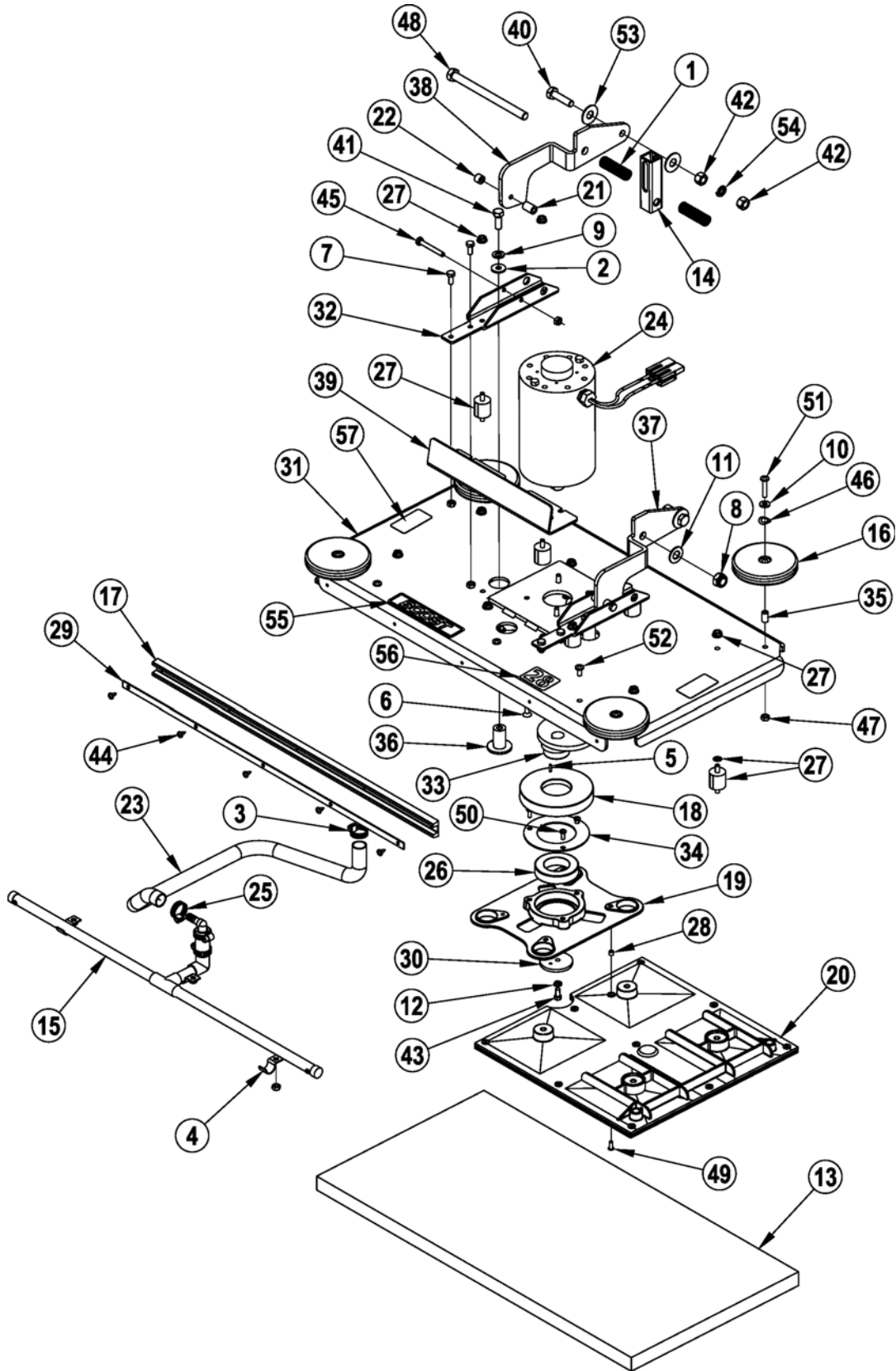

Clarke®
FOCUS II MID-SIZE AUTOSCRUBBER®
BOOST 28
Brush Head Assembly Drawing 11329A 3/10

Ref #	Part No.	Description	Qty	Ref #	Part No.	Description	Qty
1	E04016	Spring	2	30	61724A	Retainer, Eccentric	1
2	170860	Washer, Flat 5/16	2	31	61729B	Plate-Upper 28	1
3	722030	Clamp, Hose	1	32	61733B	Bracket, Lift	2
4	782002	Clamp, Manifold	3	33	61753B	Eccentric	1
5	925589	Pin, Roll	1	34	61775A	Retainer, Bearing	1
6#	56001881	Scr, Flt Soc 1/4-20 NOTE 1 TSBCL2010-12	4	35	61782A	Sleeve, Guide Wheel	4
7	962139	Screw, 1/4-20x.625 Hex Cap	4	36	61828S	Stud Stabilizer_Short	2
8#	88618A	Nut, M12 Nylon Insert	1	37	61935A	Arm, Lift, Right	1
9	980638	Washer, 3/8 Lock	2	38	61936A	Arm, Lift, Left	1
10	980646	Washer, 1/4" Flat	4	39	61938A	Guard, Front	1
11	980648	Washer 17/32 X 1 1/16 Plain	1	40	80054A	Screw, M10-1.5 X40mm	2
12	980657	Washer, Lock 1/4	1	41	80103A	Bolt, 3/8-24 X 1.0 Hex	2
13	997001	Pad, Red, 28"	1	42	80162A	Nut, M10 Hex	4
14	56109717	Tube Jack Motor	1	43	80252A	Screw, 1/4-20 X 1 HH S.S.	1
15	10309A	Tube Drip 28"	1	44	80296A	Screw #10-24 X 7/16 Type 23	5
16	30048A	Guide, Wheel	4	45	80298A	Screw, 1/4-20 X 2.00 Hex Cap	2
17	30206A	Bumper	1	46	80317A	Washer Bowed .455 Id X .740 O.D.	4
18#	56380192	Shield Boost Bearing NOTE 1 TSBCL2010-12	1	47	81217A	Nut, 1/4-20 Hex Esna	13
19	30663A	Plate, Driver	1	48#	88619A	Scr, M12-1.75 X 160mm Hex	1
20#	56380188	Plate, Flex, Asm 28" NOTE 1 TSBCL2010-12 Deleted	2	49#	56003825	Scr-Button Soc Ss NOTE 1 TSBCL2010-12	4
21	30670A	Spacer, Nylon	2	50	84237A	Screw, 10-32 X .50 P.H.	3
22	30671A	Spacer, Nylon	2	51	85301A	Screw, 1/4-20 X 1 1/4 C.R.P.H.	4
23	30680A	Hose, Solution (Flex)	1	52	85395A	Screw, 1/4-20 X 1/2" P.H.	3
24	40790B	Motor, 24vdc	1	53	87607A	Washer, Nylon 1.25 X .52 X .06 Flat	4
*	11055A	Carbon Brushes, Motor (set)	1	54	88612A	Washer, Lock M10	2
25	50248A	Clamp, Hose	1	55#	56380241	Boost-Label	1
26	50736A	Bearing	1	56#	71075A	Label, Brush Plate 28	1
27#	56380235	Isolator Kit Boost 28",32" NOTE 1 TSBCL2010-12	1	57#	71017A	Label, Moving Parts	2
28#	56380173	Bushing-Flex Plate NOTE 1 TSBCL2010-12	1				
29	61425A	Retainer, Bumper	1				

= Revised or new since last update

* = Optional, Not Included

NOTE 1: Customers ordering parts for machines built before April 2010 need to order 28" Flex Plate Kit 56380210 to replace any or all of these Items for repair.

Clarke®
FOCUS II MID-SIZE AUTOSCRUBBER®
BOOST 32
Brush Head Assembly Drawing 11330A 3/10

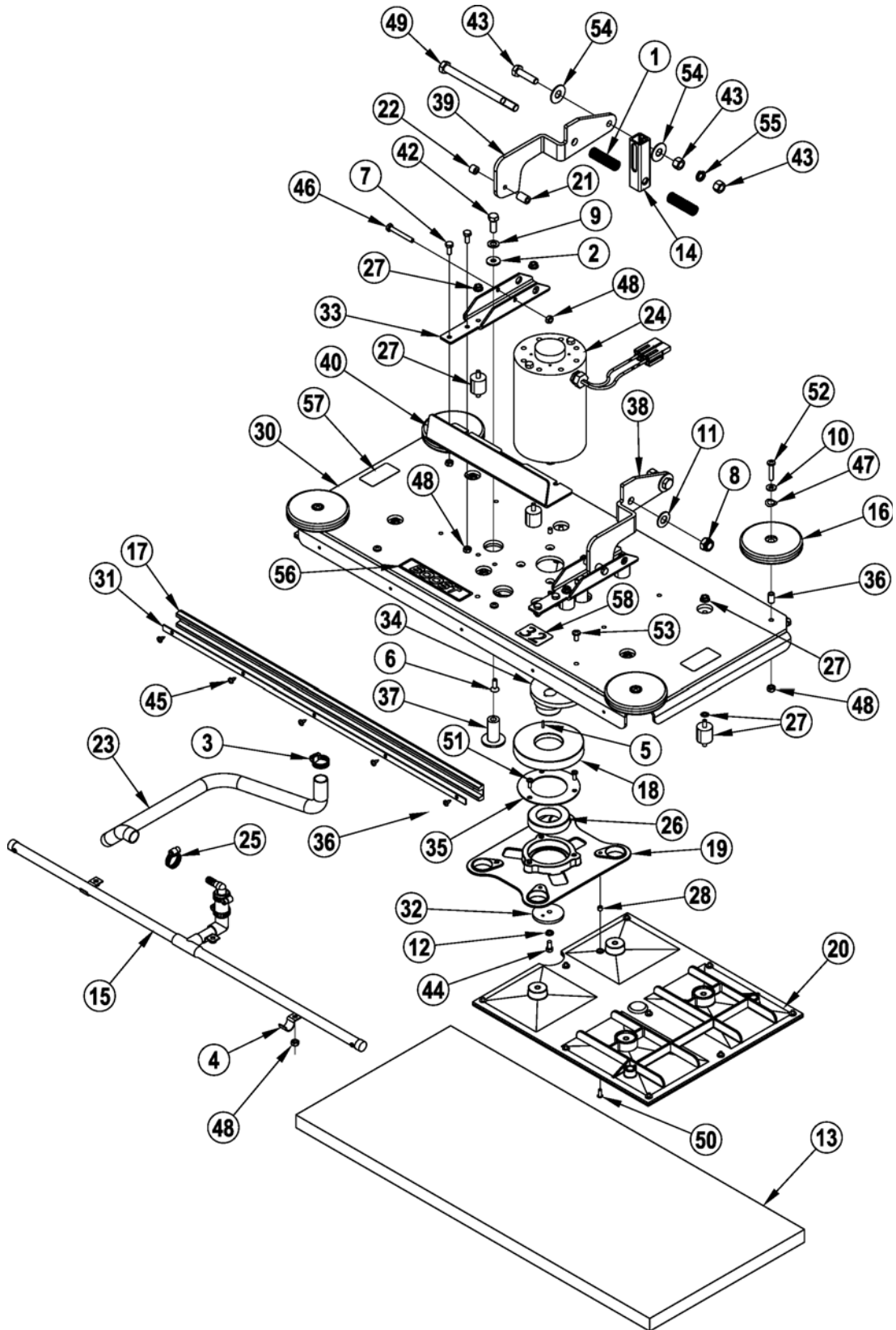

Clarke®
FOCUS II MID-SIZE AUTOSCRUBBER®
BOOST 32
Brush Head Assembly Drawing 11330A 3/10

Ref #	Part No.	Description	Qty	Ref #	Part No.	Description	Qty
1	E04016	Spring	2	30	60158A	Plate-Upper Main	1
2	170860	Washer, Flat 5/16	2	31	61327A	Retainer, Bumper	1
3	722030	Clamp, Hose	1	32	61724A	Retainer, Eccentric	1
4	782002	Clamp, Manifold	3	33	61733B	Bracket, Lift	2
5	925589	Pin, Roll	1	34	61753B	Eccentric	1
6#	56001881	Scr, Flt Soc ¼-20 X.75 NOTE 1 TSBCL2010-12	4	35	61775A	Retainer, Bearing	1
7	962139	Screw, 1/4-20x.625 Hex Cap	4	36	61782A	Sleeve, Guide Wheel	4
8#	88618A	Nut, M12 Nylon Insert	1	37	61928A	Stud Stabilizer	2
9	980638	Washer, 3/8 Lock	2	38	61935A	Arm, Lift, Right	1
10	980646	Washer, 1/4" Flat	4	39	61936A	Arm, Lift, Left	1
11	980648	Washer 17/32 X 1 1/16 Plain	1	40	61938A	Guard, Front	1
12	980657	Washer, Lock 1/4	1	41	80054A	Screw, M10-1.5 X40mm	2
13	997004	Pad, Red, 32"	1	42	80103A	Bolt, 3/8-24 X 1.0 Hex	2
14	56109717	Tube Jack Motor	1	43	80162A	Nut, M10 Hex	4
15	10343A	Tube Drip 32"	1	44	80252A	Screw, 1/4-20 X 1 Hh S.S.	1
16	30048A	Guide, Wheel	4	45	80296A	Screw #10-24 X 7/16 Type 23	5
17	30306A	Bumper Front	1	46	80298A	Screw, 1/4-20 X 2.00 Hex Cap	2
18#	56380192	Shield Boost Bearing NOTE 1 TSBCL2010-12	1	47	80317A	Washer Bowed .455 Id X .740 O.D.	4
19	30663A	Plate, Driver	1	48	81217A	Nut, 1/4-20 Hex Esna	13
20#	56380187	Plate, Flex, Asm 32" NOTE 1 TSBCL2010-12 Deleted	2	49#	88619A	Scr, M12-1.75 X 160mm Hex	1
21	30670A	Spacer, Nylon	2	50#	56003825	Scr-Button Soc Ss NOTE 1 TSBCL2010-12	4
22	30671A	Spacer, Nylon	2	51	84237A	Screw, 10-32 X .50 P.H.	3
23	30680A	Hose, Solution (Flex)	1	52	85301A	Screw, 1/4-20 X 1 1/4 C.R.P.H.	4
24	40790B	Motor, 24vdc	1	53	85395A	Screw, 1/4-20 X 1/2" P.H.	3
*	11055A	Carbon Brushes, Motor (set)	1	54	87607A	Washer, Nylon 1.25 X .52 X .06 Flat	4
25	50248A	Clamp, Hose	1	55	88612A	Washer, Lock M10	2
26	50736A	Bearing	1	56#	56380241	Boost-Label	1
27#	56380235	Isolator Kit Boost 28",32" NOTE 1 TSBCL2010-12	1	57#	71017A	Label, Moving Parts	2
28#	56380173	Bushing-Flex Plate NOTE 1 TSBCL2010-12	1	58#	71076A	Label, Brush Plate	1
29	60123A	Weight Upper 32	1				

= Revised or new since last update

* = Optional, Not Included

NOTE 1: Customers ordering parts for machines built before April 2010 need to order 32" Flex Plate Kit 56380211 to replace any or all of these Items for repair.

Clarke®
FOCUS II MID-SIZE AUTOSCRUBBER®
 Cylindrical 28 Brush Head Assembly Drawing 12/08

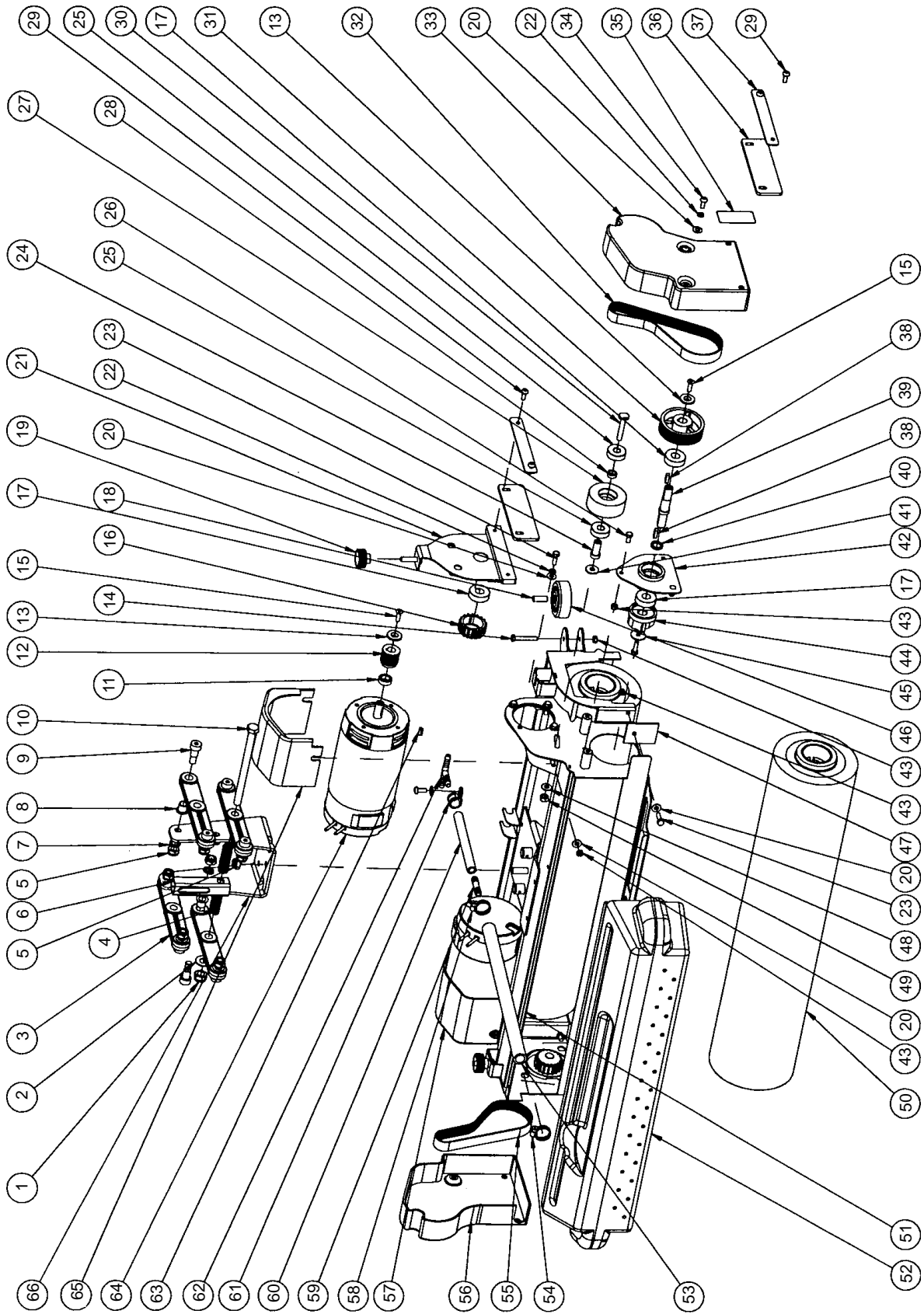

Clarke®
FOCUS II MID-SIZE AUTOSCRUBBER®
 Cylindrical 28 Brush Head Assembly Drawing 1/10

Ref #	Part No.	Description	Qty	Ref #	Part No.	Description	Qty
1	88618A	Nut, M12 Nylon Insert	1	34	80208A	Screw, M6 x 1.00 x 10MM Pan Head	4
2	980648	Washer, 17/32 x 1 1/16 Plain	1	35	71017A	Label, Moving Parts	2
3	9097197000	Lever, Brush Head Lift	4	36	9095770000	Guard, Splash	4
4	E04016	Spring	2	37	9095769000	Plate, Splash Guard Fix	4
5	80223A	Nut, M10-1.5 Nylock	9	38	88646A	Key, Square M5 x 20MM	4
6	56109717	Tube Jack Motor	1	39	9095755000	Pin, Brush Pulley	2
7	88612A	Washer, Lock M10	8	40	1461232000	Spacer	2
8	88647A	Bushing, Flanged	8	41	170860	Washer, Flat 5/16	2
9	88617A	Screw, M10 x M12 x 16MM SBSH	8	42	9095757000	Support, Brush Pulley	2
10	88619A	Screw, M12-1.75 x 160MM Hex	1	43	80199A	Nut, M6-1.00 Nylock SS	15
11	9095754000	Spacer	2	44	9095728000	Hub, Brush	2
12	9095758000	Pulley	2	45	87039A	Washer, Fender 1/4"	2
13	1455828000	Spacer	4	46	L08602460	Roller, Bumper	2
14	88626A	Screw, M6-1 x 40MM Hex	2	47	9095752000	Guard, Splash	2
15	88642A	Screw, M6-1.0 x 20MM Flat HD Socket	4	48	980651	Washer, 5/16 Flat	2
16	56407551	Hub Brush	2	49	80198A	Nut, M8-1.25 Nylock SS	2
17	51225A	Bearing, 6292 Sealed	6	50	39721A	Brush, Cylindrical 28" Poly	2
18	9095710000	Spacer	2	51	9095751000	Frame, Cyl Deck	1
19	9095964000	Knob, M8	2	52	9096225000	Container, Dirt	1
20	87026A	Washer, 1/4 Flat SS	19	53	30680A	Hose, Solution	1
21	9095756000	Support Brush	2	54	722030	Clamp, Hose	1
22	170892	Washer, Lock 1/4	12	55	9095761000	Belt, Poly-V	1
23	80195A	Screw, M6 x 1.00 x 20MM Hex SS	12	56	9095725000	Cover, Crankcase Belt Left	1
24	9095765000	Bushing, Collar	2	57	9095803000	Crankcase, Motor Protection Left	1
25	51126A	Bearing, 6201	4	58	50248A	Clamp, Hose	1
26	80214A	Screw, M6 x 1 x 12	6	59	52414A	Union, 3/8 Straight Hosebarb	1
27	9095762000	Roller Belt Tensioner	2	60	30835A	Hose, Clear	1
28	9095764000	Spacer	2	61	54779A	Clamp, P 5/8 Steel	1
29	964007	Screw, M6 x 1.00 x 16MM Pan Head	9	62	53181A	Hosebarb, 3/8 T	1
30	9095766000	Pin	2	63	88645A	Key, Square M5 x 15MM	2
31	9095759000	Pulley, Poly-V	2	64	41086A	Motor, Electric 600W 24V	2
32	9095760000	Belt, Poly-V	1	65	9095802000	Crankcase, Motor Protection Right	1
33	9095724000	Cover, Crankcase Belt Right	1	66	61926A	Bracket, Head Lift	1

Clarke®
 FOCUS II MID-SIZE AUTOSCRUBBER®
 Chemical Mixing Kit Drawing 1/10

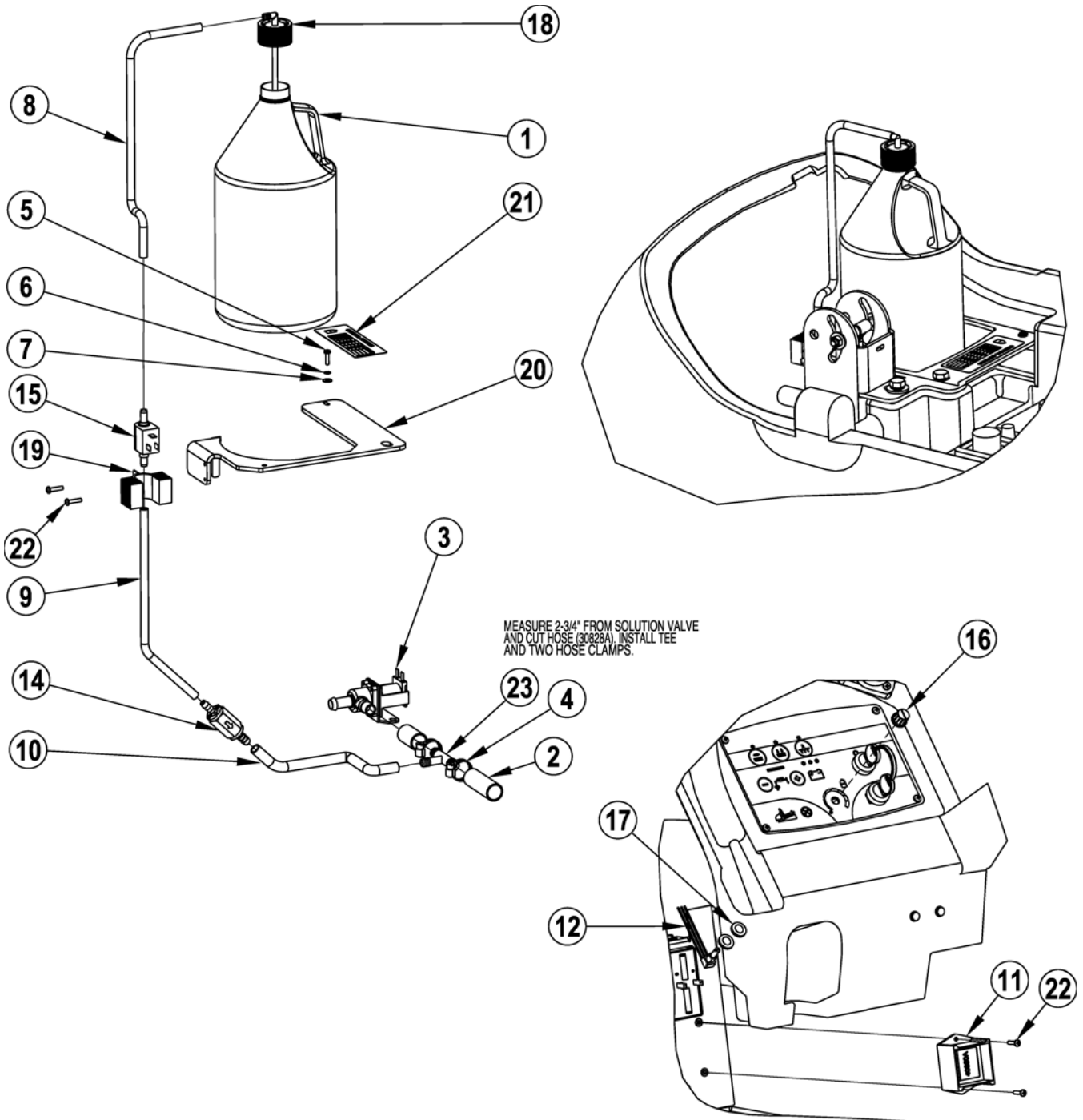

Clarke®
FOCUS II MID-SIZE AUTOSCRUBBER®
 Chemical Mixing Kit Parts List 1/10

Ref #	Part No.	Description	Qty
1	Ref.	Cleaning Solution Bottle	1
2	Ref.	From Frame Asm.	1
3	Ref.	Valve From Frame Asm.	1
4	722030	Clamp, Hose	2
5	964002	Screw, M4-.7 x 16MM PH	1
6	980621	Washer, External Tooth Lock	1
7	980982	Washer, #10 SAE Flat	1
8	39725A	Hose, 1/4" ID x 15.25 Clear	1
9	39726A	Hose, 1/4" ID x 11.50 Clear	1
10	39727A	Hose, 3/8 x 11.5 Clear	1
11	40850A	Module, Chemical	1
12	41084A	Harness, Chemical	1
13	53186A	Tie, Wire (not illustrated)	10
14	53719A	Valve, Check	1
15	53721A	Pump, Chemical	1
16	53736A	Knob, Adjustment	1
17	87618A	Washer, Flat	2
18	54778A	Adapter, Cap 38MM	1
19	61772A	Bracket, Pump	1
20	61954B	Support, Bottle	1
21	71489A	Label, Chemical Settings	1
22	85614A	Screw, 8-32 x 3/4 PH	4
23	88644A	Tee, Reducing 3/8 to 1/2	1

Clarke®
FOCUS II Midsize Autoscrubber
 Electrical Schematic (pages 116-117) 1/10

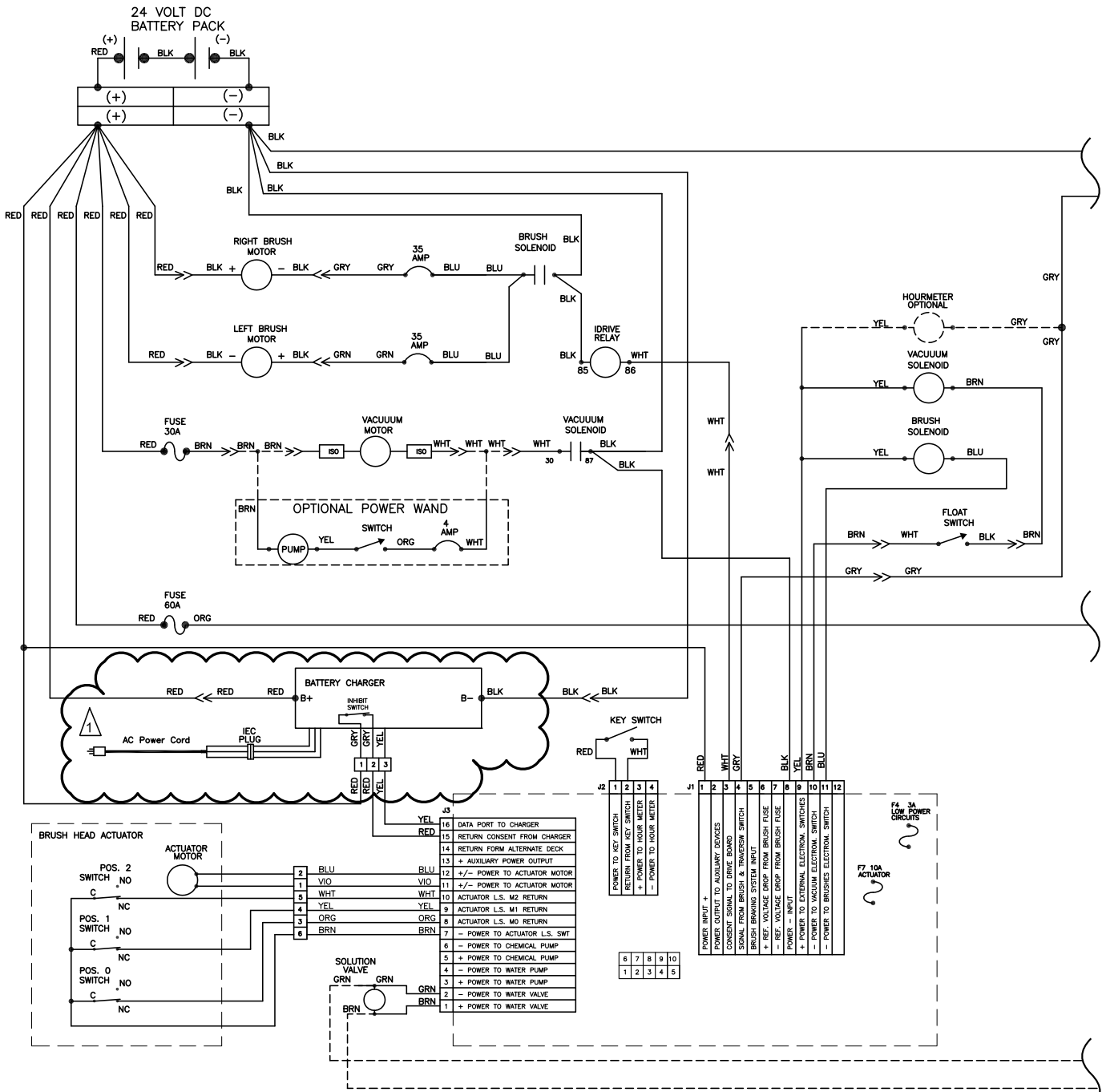

1 ON BOARD CHARGER NOT USED ON MODELS.

MODEL	PART NO.
FOCUS II DISC 34	56380659
FOCUS II DISC 28	56380658
FOCUS II DISC 26	56380657
FOCUS II BOOST 28	56380651

ON BOARD CHARGER IS USED ON MODELS

MODEL	PART NO.
FOCUS II CYL 28 CHEM	05420C
FOCUS II DISC 34 CHEM	05410C
FOCUS II DISC 28 CHEM	05400C
FOCUS II DISC 26 CHEM	05390C
FOCUS II BOOST 32 CHEM	05380C
FOCUS II BOOST 28 CHEM	05370C
FOCUS II CYL 28	05420A
FOCUS II DISC 34	05410A
FOCUS II DISC 28	05400A
FOCUS II DISC 26	05390A
FOCUS II BOOST 32	05380A
FOCUS II BOOST 28	05370A

ON BOARD CHARGER IS USED ON MODELS

MODEL	PART NO.
SCRUBTEC 871C	05420E
SCRUBTEC 886	05410E
SCRUBTEC 871	05400E
SCRUBTEC 866	05390E
SCRUBTEC BOOST 8	05370E

Clarke®
FOCUS II Midsize AutoScrubber
 Electrical Schematic (pages 116-117) 1/10

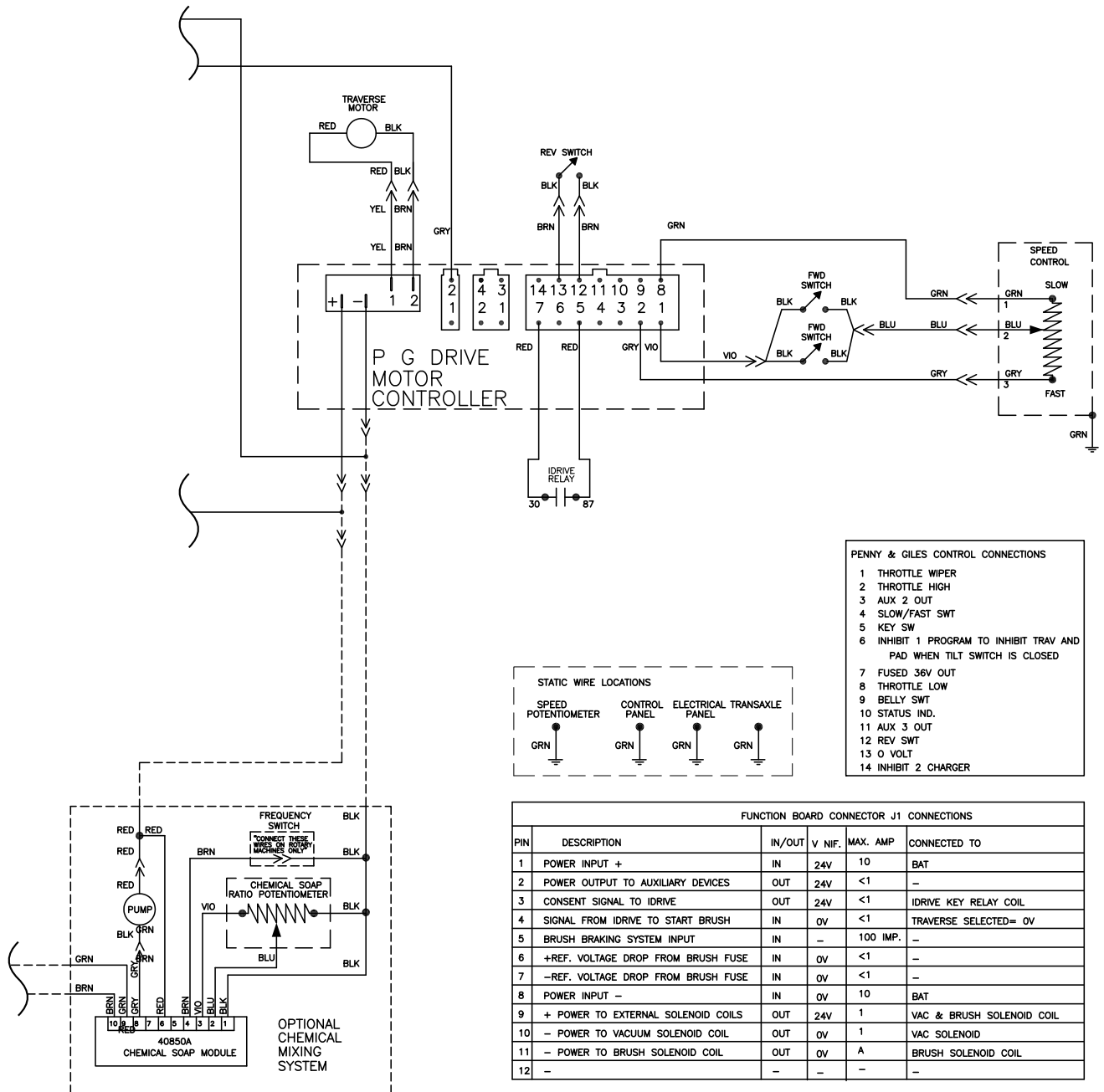

Clarke®
FOCUS II Midsize Autoscrubber
Connection Diagram 12/08

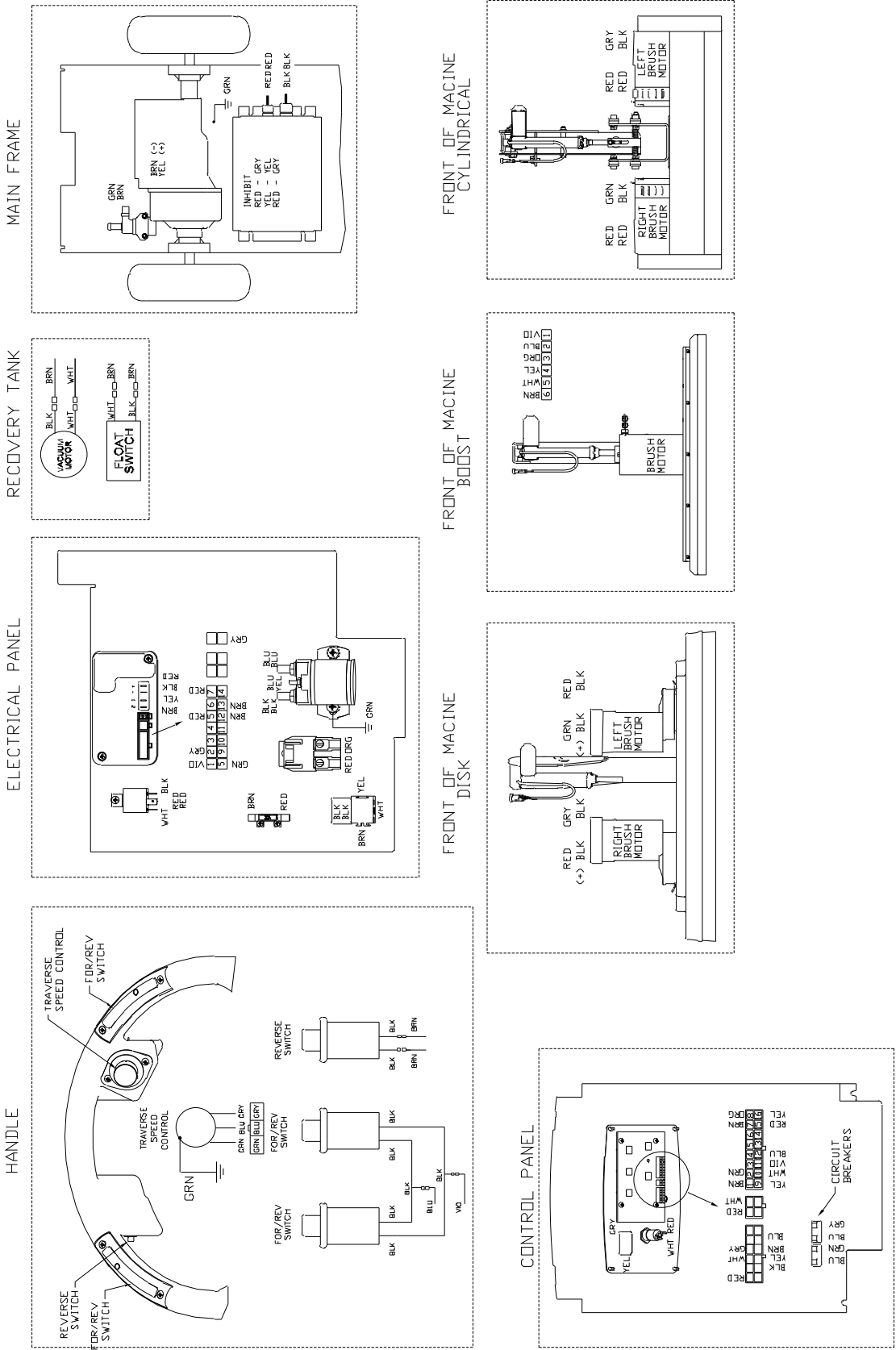

Clarke[®]

14600 21st Avenue North
Plymouth, MN 55447-3408

www.clarkeus.com

Phone: 800-253-0367

Fax: 800-825-2753

©2010 Nilfisk-Advance, Inc.

A Nilfisk-Advance Brand