

# Clarke®

## CFP Pro 17HD

## CFP Pro 20HD

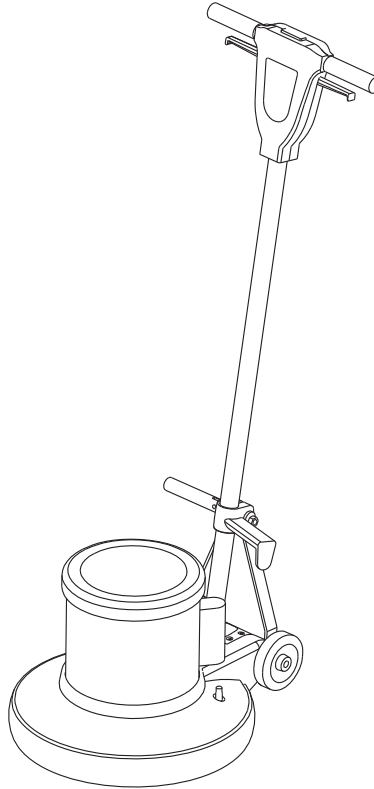

**Instructions For Use - Original Instructions / Instrucciones de uso / Mode d' emploi**  
**Models: CLARKE1715HD, CLARKE2015HD**



**READ THIS BOOK**  
**LEA ESTE MANUAL**  
**LISEZ CE MANUEL**



**EN** English (A2 - A3)  
**ES** Español (B2 - B3)  
**FR** Français (C2 - C3)

This book has important information for the use and safe operation of this machine. Failure to read this book prior to operating or attempting any service or maintenance procedure to your Clarke machine could result in injury to you or to other personnel; damage to the machine or to other property could occur as well. You must have training in the operation of this machine before using it. If your operator(s) cannot read this manual, have it explained fully before attempting to operate this machine.

All directions given in this book are as seen from the operator's position at the rear of the machine.

## TABLE OF CONTENTS

	Page
Safety Precautions .....	A-2
Machine Operation .....	A-3
Machine Maintenance & Storage .....	A-3
Handle Release Assembly Instructions .....	A-3
Handle Assy.....	D-2 – D-3
Base Assy.....	D-4 – D-5
Wiring Diagram.....	D-5

## SAFETY PRECAUTIONS

This machine is intended for commercial use. It is constructed for use in an indoor environment and is not intended for any other use. Use only recommended accessories.

All operators shall read, understand and exercise the following safety precautions:

- 1) Do not operate machine:
  - Unless trained and authorized.
  - Unless you have read and understand operators manual.
  - In flammable or explosive areas.
  - With damaged cord or plug.
  - If not in proper operating condition.
  - In outdoor areas.
  - In standing water.
  - With the use of extension cords.
- 2) Before operating machine:
  - Make sure all safety devices are in place and operate properly.
- 3) When using machine:
  - Do not run machine over cord.
  - Do not pull machine by cord or plug.
  - Do not pull cord around sharp edges or corners.
  - Do not unplug by pulling on the cord.
  - Do not stretch cord.
  - Do not handle plug with wet hands.
  - Keep cord away from heated surfaces.
  - Report machine damage or faulty operation immediately.
- 4) Before leaving or servicing machine:
  - Turn off machine.
  - Unplug cord from outlet.
- 5) When servicing machine:
  - An experienced technician should only perform service work.
  - Unplug cord from outlet.
  - Use manufacturer supplied or approved replacement parts.

## GROUNDING INSTRUCTIONS

This floor machine shall be grounded while in use to protect the operator from electric shock. The machine is provided with a three –conductor cord and a three contact grounding type attachment plug to fit the proper grounding type receptacle. The green [or green and yellow] conductor in the cord is the grounding wire. Never connect this wire to anything other than the grounding pin of the attachment plug.

This machine is for use on a nominal 120-Volt circuit and has a grounding plug that resembles the plug illustrated in figure below. Make sure that the machine is connected to an outlet having the same configuration as the plug. No adapter should be used with this machine.

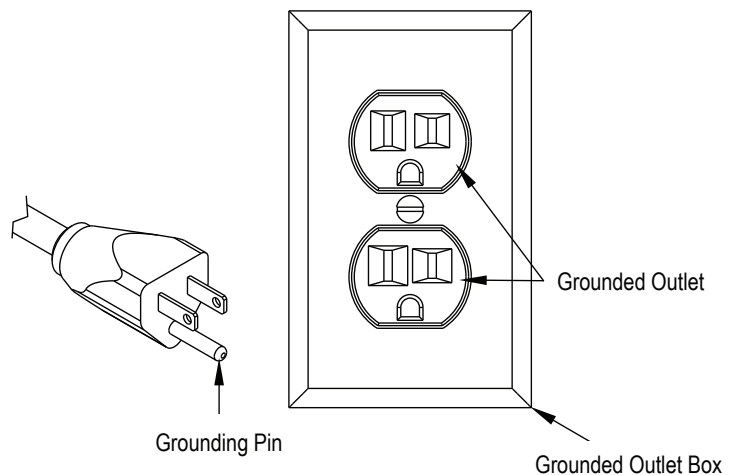

## OPERATION OF FLOOR MACHINE

READ OPERATORS MANUAL THOROUGHLY PRIOR TO OPERATING OR SERVICING THIS MACHINE.

### GENERAL USE

1. Remove any obstructions or other obstacles in the area which is to be cleaned.
  2. Place the handle in the upright position and tilt machine back until handle rests on the floor.
- \* Be sure the machine is not plugged into an outlet
3. Attach the pad driver or brush to the machine by placing the clutch plate over the gearbox hub and turning the driver / brush 1/4 turn.
  4. Place machine back into its upright position.
  5. Plug power cord into a grounded outlet. **NOTE:** Never use an extension cord in conjunction with the standard power cord.
  6. The handle height may be adjusted by lifting up the compression handle which is located on the right side of the handle tube about 1 foot above floor level. Release the compression handle and adjust handle to safe operating height, then push back down on the compression handle to lock the handle in operating position.
  7. To start the machine, press the red safety button on the top of the upper switch housing, and then squeeze either of the operating triggers. (the safety button must be depressed prior to squeezing the operating triggers.)
  8. When the machine is in operation, both hands should be placed on the switch housing (upper handle).
  9. During operation, to make the machine go right, gently raise the handle. To make the machine to left, gently lower the handle.
  10. To stop the machine at any time, simply release the operating trigger [s] and the machine will stop automatically.

## MAINTENANCE

To keep this machine performing well for many years, please follow the following maintenance procedures:

**Always confirm the machine is unplugged from the power source prior to performing any maintenance or repairs!**

1. Unplug machine as soon as you are done using it.
  2. Tilt machine back and remove pad driver or brush.
- \* **Never store a low speed machine with the pad driver or brush mounted to the machine**
3. Clean the outside of the machine with a mild cleaner.
  4. Check power cord for any damage. If damage is detected, replace power cord immediately.
  5. Lubricate wheels with a water resistant lubricant once a month.
  6. Check machine for loose or missing nuts and bolts, and replace as necessary.
  7. If the machine is used in a dusty environment, you may remove the motor cover and blow the motor clean with compressed air. This will ensure proper ventilation, and allow the motor to run cooler.

## STORAGE

1. Unplug machine from power source and wrap cord on handle.
2. Tilt machine back and remove pad driver or brush.
3. Store machine in upright position and in a dry area.

## HANDLE RELEASE ASSEMBLY INSTRUCTIONS

### STEP 1

- 1) Remove nut and spacer from handle bracket assembly.
- 2) Push the two handle brackets backward so they lay on the floor.

### STEP 2

- 1) Remove Handle Clamp Blocks with 5mm hex head.
- 2) Place handle assembly into handle clamp blocks.
- 3) Re-attach the blocks to the base with 5mm hex head.

### STEP 3

- 1) Make sure actual cord wrap faces to the left of the machine when you are standing behind it.
- 2) Assemble hardware in the following order: spacer, left handle bracket, nylock nut. (Do not over tighten nylock nut. Only tighten it enough to hold handle in place when compression lever is in down position).

### STEP 4

- 1) Connect Power Cords together
- 2) Connect Power Cord Covers together.

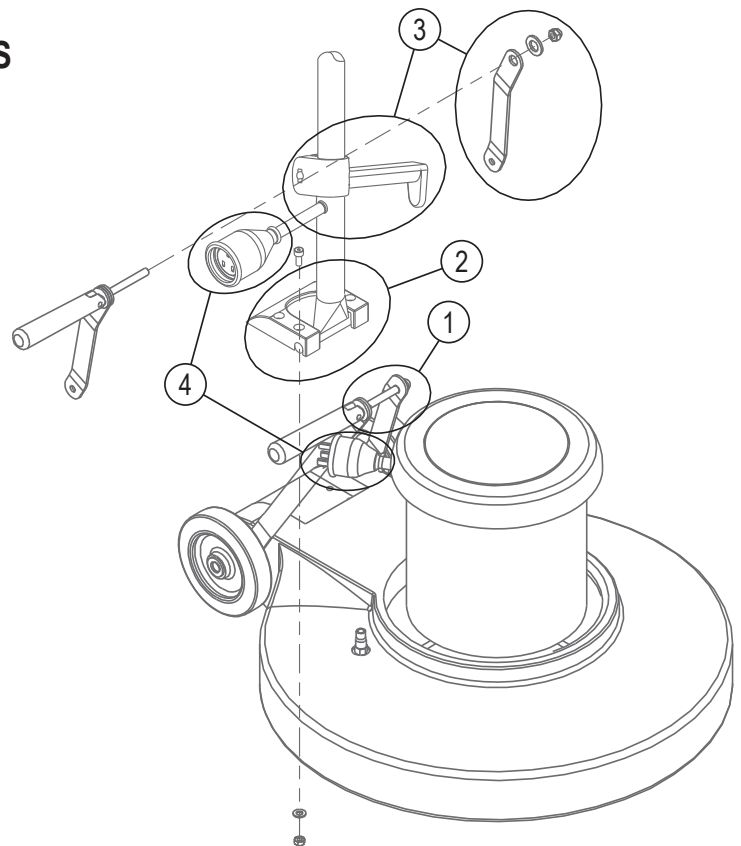

## ÍNDICE

	<b>Página</b>
Precauciones de seguridad .....	B-2
Funcionamiento de la máquina .....	B-3
Mantenimiento y almacenaje de la máquina .....	B-3
Instrucciones de montaje de liberación del mango .....	B-3
Conjunto del Mango .....	D-2 – D-3
Conjunto de base .....	D-4 – D-5
Diagrama de Cableado.....	D-5

## PRECAUCIONES DE SEGURIDAD

Esta máquina está diseñada para uso comercial. Está construida para uso en interiores y no otro uso. Utilice únicamente accesorios recomendados.

Todos los operadores deben leer, entender y ejercer las siguientes medidas de seguridad:

- 1) No utilice la máquina:
  - A menos que esté instruido y autorizado para ello.
  - A menos que haya leído y entendido el manual de uso.
  - En áreas inflamables o explosivas.
  - Con cable o enchufe dañado.
  - Si no está en condiciones adecuadas de funcionamiento.
  - En zonas al aire libre.
  - En agua estancada.
  - Utilizando alargadores.
- 2) Antes de utilizar la máquina:
  - Asegúrese de que todos los dispositivos de seguridad estén en su lugar y funcionen correctamente.
- 3) Al utilizar la máquina:
  - No haga funcionar la máquina sobre el cable.
  - No tire de la máquina por medio del cable o enchufe.
  - No tire del cable contra bordes afilados o esquinas.
  - No desenchufe tirando del cable.
  - No estire el cable.
  - No toque el enchufe con las manos mojadas.
  - Mantenga el cable alejado de superficies calientes.
  - Informe inmediatamente de daños en la máquina o de su mal funcionamiento.
- 4) Antes de dejar de usar la máquina o repararla:
  - Apague la máquina.
  - Desenchufe el cable del tomacorriente.
- 5) Mientras repara la máquina:
  - Únicamente un técnico experimentado debe efectuar trabajos de servicio.
  - Desenchufe el cable del tomacorriente.
  - Utilice únicamente piezas de repuesto originales del fabricante o aprobadas por el fabricante.

## INSTRUCCIONES DE CONEXIÓN A TIERRA

Esta máquina debe estar conectada a tierra durante su uso, para proteger al operador de una descarga eléctrica. Esta máquina cuenta con un cable conductor y con un enchufe de tres contactos para que sea compatible con el receptáculo de pared con descarga a tierra. El conductor verde (o verde y amarillo) del cable, es el conductor a tierra. Nunca conecte este cable a otro lugar que no sea el terminal de tierra del enchufe.

Este aparato se usa con un circuito de 120 voltios nominales, y tiene un enchufe con toma a tierra tal como se muestra en la figura a continuación. Asegúrese de que el equipo esté conectado a un tomacorriente que tenga la misma configuración que el enchufe. No deberá utilizarse ningún adaptador con esta máquina.

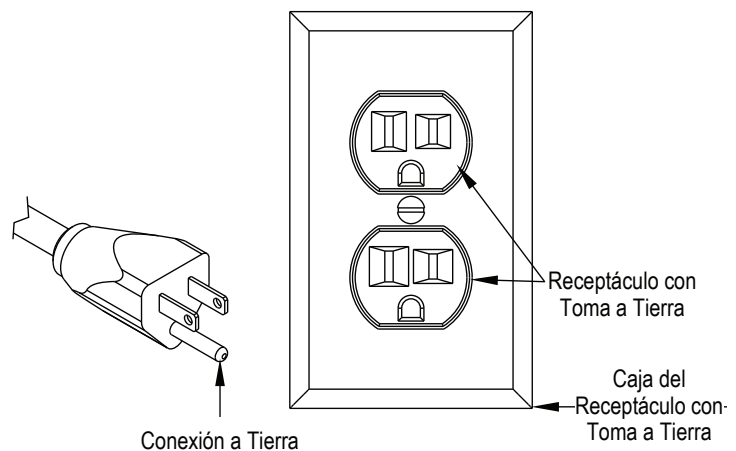

## FUNCIONAMIENTO DE MÁQUINA DE PISO

LEA ATENTAMENTE EL MANUAL DE USO ANTES DE UTILIZAR O REALIZAR MANTENIMIENTO EN ESTA MÁQUINA.

### USO GENERAL:

1. Elimine cualquier obstrucción u otros obstáculos en la zona que se va a limpiar.
  2. Coloque el mango en la posición vertical e incline la máquina hacia atrás hasta que el mango se apoye en el suelo.
- \* Asegúrese que la máquina no esté enchufada a un tomacorriente
3. Fije el impulsor de la almohadilla o el cepillo a la máquina mediante la colocación del disco de embrague en los cubos de la caja de cambios y girando el controlador / cepillo  $\frac{1}{4}$  de vuelta.
  4. Coloque la máquina en su posición vertical.
  5. Enchufe el cable de alimentación a un tomacorriente con conexión a tierra. **NOTA:** Nunca use un alargador junto con el cable de alimentación estándar.
  6. La altura del mango se puede ajustar levantando el mango de compresión que se encuentra en el lado derecho del tubo de mango a aproximadamente 30 cm del suelo. Suelte el mango de compresión y ajústelo a la altura de funcionamiento seguro. A continuación, empuje hacia abajo el mango de compresión para bloquearlo en la posición de funcionamiento.
  7. Para arrancar la máquina, pulse el botón rojo de seguridad ubicado en la parte superior del alojamiento del interruptor superior, y luego presionar cualquiera de los gatillos de funcionamiento. (El botón de seguridad debe ser presionado antes de presionar los gatillos de funcionamiento).
  8. Cuando la máquina está en funcionamiento, ambas manos deben colocarse en el alojamiento del interruptor (mango superior).
  9. Durante el funcionamiento, para que la máquina vaya a la derecha, levante suavemente el mango. Para hacer que la máquina vaya hacia la izquierda, baje suavemente el mango.
  10. Para detener la máquina en cualquier momento, simplemente suelte el/los gatillo(s) operativo(s) y la máquina se detendrá automáticamente.

## MANTENIMIENTO

Para mantener esta máquina funcionando correctamente durante muchos años, por favor, siga los siguientes procedimientos de mantenimiento: **¡Confirme siempre que la máquina esté desconectada de la fuente de energía antes de realizar cualquier operación de mantenimiento o reparaciones!**

1. Desenchufe la máquina tan pronto como haya terminado de usarla.
  2. Incline la máquina hacia atrás y quite el impulsor de la almohadilla o el cepillo.
- \* **Nunca almacene una máquina de baja velocidad con el impulsor de la almohadilla o el cepillo montados en la máquina**
3. Limpie el exterior de la máquina con una solución de limpieza suave.
  4. Verifique que el cable de alimentación no se encuentre dañado. Si se detectan daños, reemplace el cable de alimentación de inmediato.
  5. Lubrique las ruedas con un lubricante resistente al agua una vez al mes.
  6. Compruebe si la máquina tiene tuercas y pernos flojos o faltantes, y reemplace de ser necesario.
  7. Si la máquina se utiliza en un ambiente polvoriento, puede quitar la tapa del motor y limpiar el motor con aire comprimido. Esto asegurará una ventilación adecuada, y permitirá que el motor funcione mejor refrigerado.

## ALMACENAMIENTO:

1. Desenchufe la máquina de la fuente de alimentación y enrolle el cable en el mango.
2. Incline la máquina hacia atrás y quite el impulsor de la almohadilla o el cepillo.
3. Guarde la máquina en posición vertical y en un lugar seco.

## INSTRUCCIONES DE MONTAJE DE LIBERACIÓN DEL MANGO

### PASO 1

- 1) Quite la tuerca y el espaciador del conjunto de soporte del mango.
- 2) Presione los dos soportes del mango hacia atrás de modo que queden en el suelo.

### PASO 2

- 1) Quite los bloques de sujeción del mango con cabeza hexagonal de 5 mm.
- 2) Coloque el conjunto del mango en los bloques de sujeción del mango.
- 3) Vuelva a colocar los bloques en la base con cabeza hexagonal de 5 mm.

### PASO 3

- 1) Asegúrese de que el rollo de cable se encuentre a la izquierda de la máquina cuando usted esté de pie detrás de ella.
- 2) Ensamble los elementos de fijación en el siguiente orden: espaciador, soporte del mango izquierdo, tuerca de nylock. (no apriete demasiado la tuerca de nylock. sólo apretar lo suficiente como para sujetar la palanca en su lugar, cuando la palanca de compresión esté hacia abajo).

### PASO 4

- 1) Conectar los Cables de Alimentación juntos.
- 2) Conectar las Cubiertas de los Cables de Alimentación juntas.



## TABLE DES MATIÈRES

	Page
Consignes de sécurité .....	C-2
Fonctionnement de l'appareil .....	C-3
Entretien et rangement de l'appareil.....	C-3
Instructions de montage/démontage de la poignée.....	C-3
Poignée .....	D-2 – D-3
Base .....	D-4 – D-5
Schéma de câblage.....	D-5

## CONSIGNES DE SÉCURITÉ

Cet appareil est destiné à un usage commercial. Il est conçu pour une utilisation en intérieur et ne convient à aucun autre usage. Utiliser exclusivement les accessoires recommandés.

Avant d'utiliser l'appareil, il est indispensable d'avoir lu, bien compris et d'appliquer les consignes de sécurité énoncées ci-après :

- 1) Ne pas utiliser l'appareil dans les cas suivants :
  - Sans avoir été formé et y être autorisé
  - Sans avoir lu au préalable et compris les manuels de l'opérateur.
  - Dans des zones inflammables ou qui présentent un risque d'explosion
  - Si le cordon ou la prise sont endommagés.
  - Si l'appareil n'est pas en état de fonctionner correctement.
  - En extérieur
  - Dans un endroit où il y a de l'eau stagnante.
  - Avec des rallonges électriques.
- 2) Avant d'utiliser l'appareil.
  - Vérifier que tous les dispositifs de sécurité sont en place et fonctionnent correctement
- 3) Pendant l'utilisation de l'appareil.
  - Ne pas passer avec l'appareil sur le cordon.
  - Ne pas tirer l'appareil à l'aide du cordon ou de la prise.
  - Ne pas tirer sur le cordon pour passer un angle ou une arête vive.
  - Ne pas le débrancher l'appareil en tirant sur le cordon.
  - Ne pas tendre excessivement le cordon.
  - Ne pas toucher la prise avec les mains mouillées.
  - Éloigner le cordon des surfaces chaudes.
  - Signaler immédiatement tout dommage ou dysfonctionnement de l'appareil.
- 4) Avant de ranger l'appareil ou de procéder à une opération quelconque sur celui-ci:
  - Éteindre l'appareil.
  - Débrancher le cordon de la prise électrique.
- 5) Pendant l'entretien de l'appareil :
  - Ne confier l'entretien de l'appareil qu'à un technicien qualifié.
  - Débrancher le cordon de la prise électrique.
  - N'utiliser que des pièces de rechange fournies ou agréées par le fabricant

## CONSIGNES DE MISE À LA TERRE

Cette polisseuse doit être reliée à la terre lorsqu'elle est utilisée afin de protéger l'utilisateur contre tout risque de décharge électrique.

Elle est équipée d'un cordon à trois fils et d'une prise avec fiche de terre qui se branche sur une prise de même type, reliée à la terre.

Le fil de terre du cordon est le fil vert (ou vert/jaune). Ne jamais brancher ce fil sur une fiche autre que la borne de terre de la prise.

Cet appareil doit être utilisé sur un circuit 120 volts, nominal; il est équipé d'une prise de terre semblable à celle illustrée sur la Figure ci-dessous. Vérifier que l'appareil est bien branché à une prise de courant ayant la même configuration. Ne pas utiliser d'adaptateur avec cet appareil.

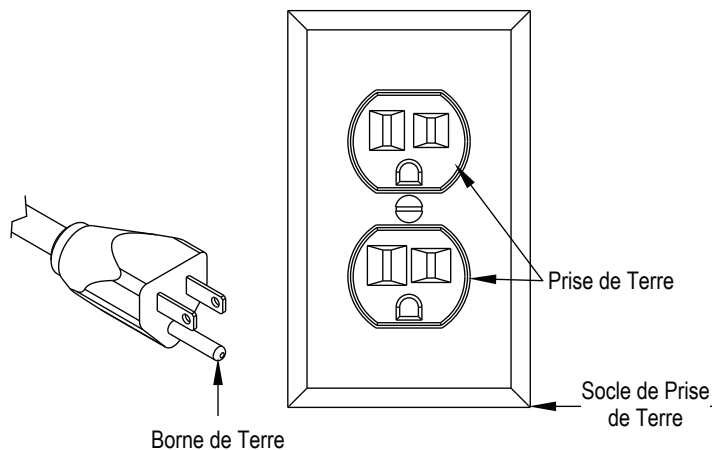

## FONCTIONNEMENT DE LA MACHINE

LIRE ATTENTIVEMENT LE MANUEL DE L'OPÉRATEUR AVANT TOUTE UTILISATION OU AVANT DE PROCÉDER A QUELQUE INTERVENTION QUE CE SOIT SUR LA MACHINE

### UTILISATION GÉNÉRALE

1. Dégager tous les obstacles ou objets situés dans la zone à nettoyer.
  2. Mettre la poignée en position verticale et incliner l'appareil vers l'arrière jusqu'à ce que la poignée repose sur le sol.
- \* S'assurer que l'appareil n'est pas branché à une prise électrique.
3. Pour fixer le système d'entraînement des tampons sur la machine, placer le disque d'embrayage sur le moyeu de la boîte de vitesse et faire pivoter le mécanisme / la brosse d'un quart de tour.
  4. Remettre l'appareil en position verticale.
  5. Brancher le cordon d'alimentation à une prise reliée à la terre. **REMARQUE** : Ne jamais utiliser de rallonge en plus du cordon d'alimentation standard.
  6. La poignée est réglable en hauteur ; pour cela relever la poignée de compression située à droite du tube de la poignée d'environ 30 cm par rapport au niveau du sol. Relâcher la poignée de compression et régler la poignée à la hauteur voulue, puis ramener la poignée de compression afin de verrouiller la poignée en position d'utilisation.
  7. Pour démarrer l'appareil, appuyer sur le bouton rouge, situé en haut du boîtier d'interrupteur, puis appuyer sur l'une des manettes de marche. (Appuyer sur le bouton de sécurité avant d'actionner les manettes de marche).
  8. Lorsque la machine fonctionne, l'opérateur doit avoir les deux mains sur le boîtier d'interrupteurs (poignée supérieure).
  9. Lors de l'utilisation de la machine, pour la faire aller vers la droite, lever légèrement la poignée. Pour la faire aller vers la gauche, baisser légèrement la poignée.
  10. Pour arrêter l'appareil, il suffit de relâcher la ou les manette(s) de marche, et la machine s'arrête automatiquement.

## ENTRETIEN

Pour que cet appareil fonctionne correctement pendant des années, il est indispensable de respecter les procédures d'entretien suivantes :

**Vérifier toujours que l'appareil est débranché de la source d'alimentation avant de procéder à une intervention ou à des réparations!**

1. Débranchez l'appareil dès que vous avez fini de vous en servir.
  2. Incliner l'appareil vers l'arrière et enlever le système d'entraînement des disques ou la brosse.
- \* **Ne jamais ranger l'appareil sans avoir au préalable démonter le système d'entraînement des tampons ou la brosse.**
3. Nettoyer l'extérieur de l'appareil à l'aide d'un détergent doux.
  4. Vérifier que le cordon n'est pas endommagé. S'il est abîmé, le remplacer immédiatement.
  5. Graisser les roues, une fois par mois, à l'aide d'un lubrifiant résistant à l'eau.
  6. Examinez l'appareil afin de vous assurer qu'il ne manque aucun écrou et aucuns boulons ou que ceux-ci ne sont pas desserrés. Les remplacer si nécessaire.
  7. Si l'appareil est utilisé dans un environnement poussiéreux, il est possible d'enlever le capot du moteur et de nettoyer celui-ci à l'air comprimé. Ceci permettra d'assurer une bonne ventilation du moteur et d'empêcher que celui-ci ne chauffe.

## RANGEMENT

1. Débrancher l'appareil de la prise d'alimentation et enrouler le cordon autour de la poignée
2. Incliner l'appareil vers l'arrière et enlever le système d'entraînement des disques ou la brosse.
3. Ranger l'appareil bien vertical dans un endroit sec.

## INSTRUCTIONS DE MONTAGE DE LA POIGNÉE

### ÉTAPE 1

- 1) Enlever l'écrou et la rondelle de la patte de fixation de la poignée.
- 2) Poussez les deux pattes de fixation de la poignée vers l'arrière de façon à ce qu'elles reposent sur le sol.

### ÉTAPE 2

- 1) Enlever les supports de fixation de la poignée en retirant les vis à tête hexagonale de 5 mm.
- 2) Placer la poignée dans les supports de fixation.
- 3) Refixer les supports au châssis de l'appareil en remettant les vis de 5 mm.

### ÉTAPE 3

- 1) Placez le cordon de façon à ce qu'il se trouve du côté gauche de la machine lorsque vous êtes derrière celle-ci.
- 2) Remonter les éléments de fixation en procédant dans l'ordre suivant : Rondelle, patte de fixation gauche, écrou nyloc. (Ne pas serrer à fond l'écrou nyloc ; le serrer juste suffisamment pour maintenir la poignée en place lorsque le levier de compression est en position abaissée).

### ÉTAPE 4

- 1) Brancher les deux parties du cordon d'alimentation
- 2) Brancher les deux capots du cordon d'alimentation.

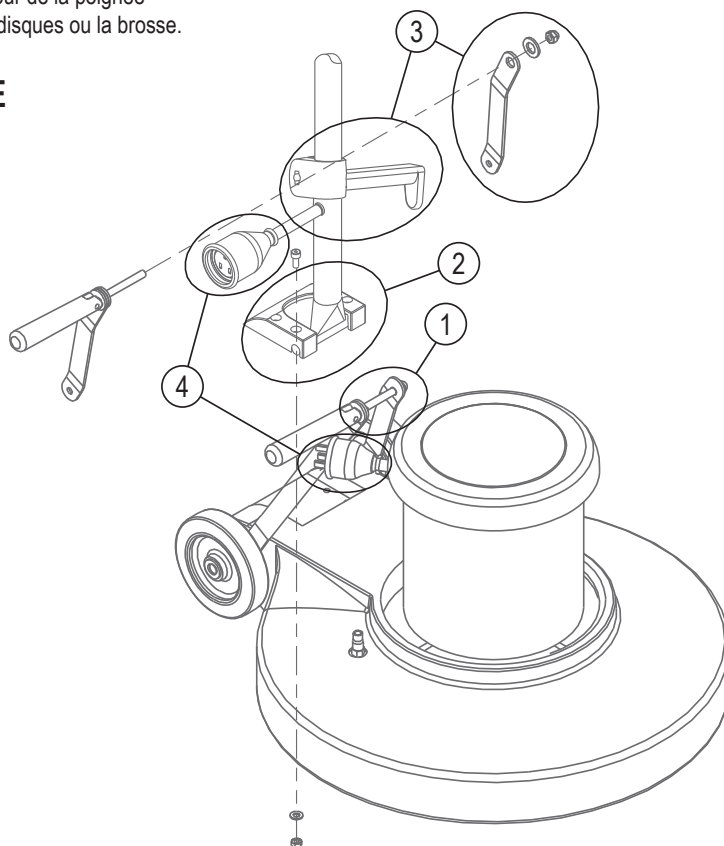

## HANDLE ASSEMBLY

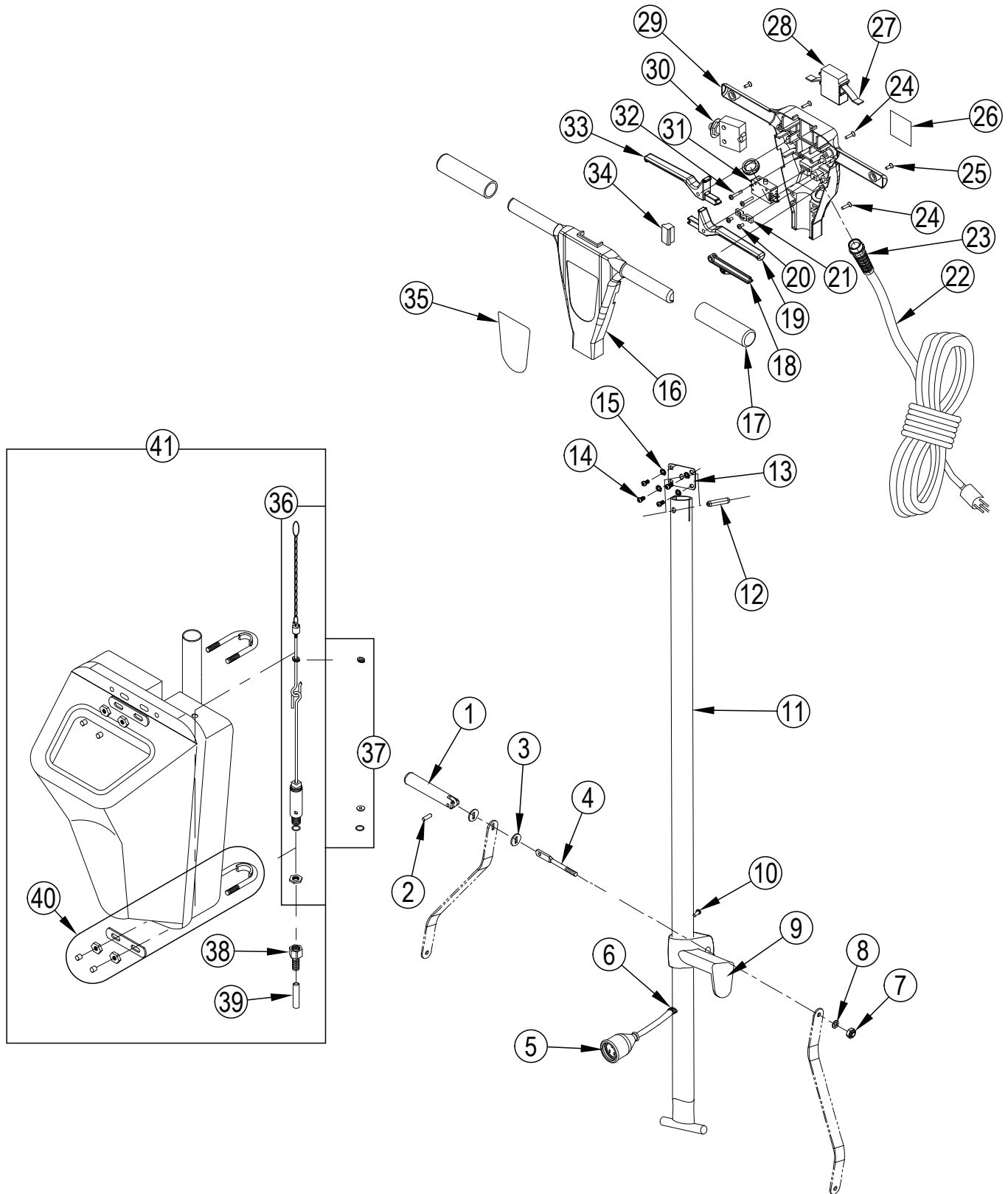



## HANDLE ASSEMBLY

Item	Ref. No.	Qty	Description
1	VF30016	1	Handle Release
2	VF30017	1	Screw
3	VF30018	2	Washer, Plain
4	VF300152	1	Bolt, Handle Release
5	VF45125	1	Cord, Handle
	AS41901	1	Plug Protector, Small Male (for VF45125)
6	VF50120A	1	Grommet
7	VF13504	1	Nut, Lock, M10
8	VF30027	1	Washer, Plain
9	VF300141	1	Cord Wrap Block
10	VF13493	1	Screw, M6 X 10
11	AS312206B	1	Tube
12	VF13570	1	Pin
13	VF40169	1	Connection Plate
14	VF14222	4	Screw, M5x12
15	VF13604	4	Tooth Washer, M5
16	AS312209	1	Front Cover
17	VF48310	2	Handle Grip
18	AS22006S	1	Lever, Solution
19	AS22004S	1	Lever, Left, Switch
20	VV13667	2	Screw, M4 X 12
21	VF48309	1	Clamp Block
22	VF45119	1	Cord, Power Supply
23	AS22009-1	1	Strain Relief, Cord
24	GT13009	5	Screw, M5 X 30
25	GT13008	2	Screw, M5 X 20
26		1	Serial Tag
27	GV40218	1	Safety Button
28	GV40209	1	Safety Button
29	AS312209	1	Rear Cover
30	VF99010C	1	Breaker, Circuit, 17a
31	VF44203	1	Switch Assy
32	VF14212	2	Screw, M3 X 25
33	AS22005S	1	Lever, Right, Switch
34	AS312203	1	Cover
35	GV40226CL	1	Label, Front Cover
36	VF40200	1	Valve Assy Kit
37	VF40001	1	Tank Seal Kit
38	VF40132	1	Hose Barb
39	VF40139	1	Hose, Solution
40	VF40000	1	Tank Mounting Kit
41	MF-VF001	1	Solution Tank

BASE ASSEMBLY

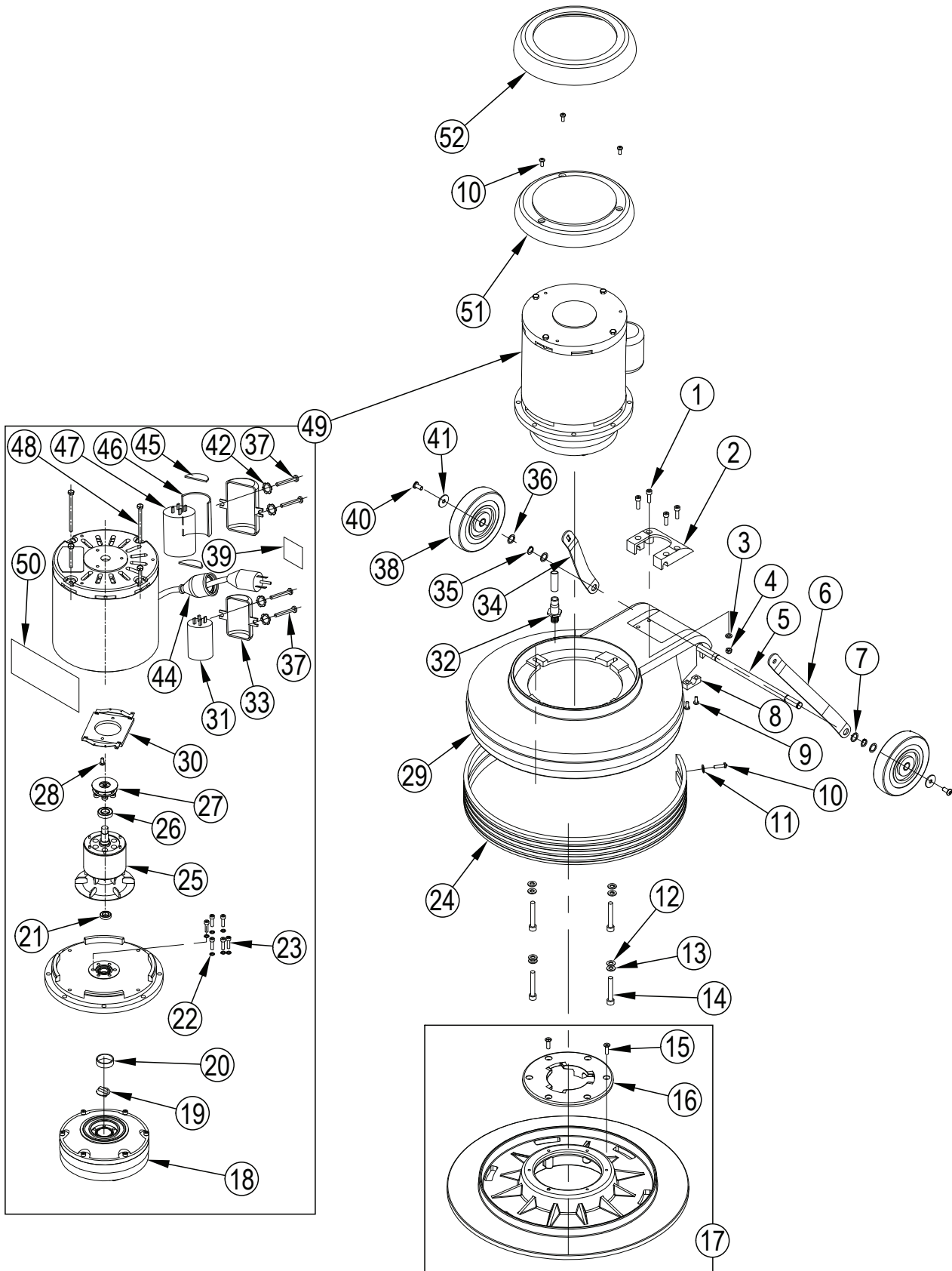

## BASE ASSEMBLY

Item	Ref. No.	Qty	Description	Item	Ref. No.	Qty	Description
1	GT13080	4	Screw, M6 X 30	26	YCQ10501	1	Bearing ,6203 R
2	AS312201TP	1	Plate,Handle Guide	27	YCQ12301	1	Centrifugal Switch
3	GT13032	4	Washer, Plain, M6	28	VV20509	2	Screw, M5 X 10
4	VF13502	4	Nut, Lock, M6	29	VF40101TP	1	Frame,17"
5	VF30026	1	Axle		VF40100TP	1	Frame,20"
6	VF30020	1	Bracket, Left Handle	30	YCQ12302	1	Stationary Switch
7	VV20274	4	Washer, Plain, M13	31	VF999854	1	Run Capacitor, 50uf / 370V
8	GV40235	2	Clamp Block, Axle	32	VF40152	1	Hose Barb
9	VV13621	4	Screw, Self-Tapping, St, M5 X 20	33	YLQ14601	1	Mounting Frame (Small), Capacitor
10	VA13474	5	Screw, M5 X 16	34	VF30019	1	Bracket, Handle, Right
11	VF13474A	4	Washer, Plain, M5	35	VF13520	2	Washer, Lock
12	VF13524	4	Washer, Plain, M8	36	VF50119	2	Washer, Plain, M12
13	VF13519	4	Washer, Lock, M8	37	VF14214	4	Screw, M5 X 8
14	GT13018	4	Screw, M8 X 55	38	VF48202	2	Wheel, 5"
15	MF-VF002-4A	6	Screw, Self-Tapping, 1/4"-1"	39	VF40994	1	Label, Read Manual
16	MF-VF002-2	1	Clutch Plate	40	VF44012	2	Screw, M6 X 12.7
17	MF-VF021	1	Pad Holder, 16"	41	VF13666	2	Washer, M6
	MF-VF022	1	Pad Holder, 19"	42	VF13604	4	Washer, Lock, External Tooth
18	VF999802B	1	Gear Box	43	YCQ10615	1	Mounting Frame (Big), Capacitor
19	VF99021	1	Coupler	44	AS41902	1	Plug Protector, Large Female
20	MT01102	1	Sleeve	45	YCQ10414	4	Clear Cover
21	VF999821	1	Bearing,6002 Llu	46	YCQ10416	2	Capacitor Wrap
22	VV13601	6	Washer, Lock, M5	47	VF999805	1	Start Capacitor (Big), 400-450uf/150v
23	VV13636	6	Screw, M5 X 30	48	YLQ17507	4	Bolt Assembly
24	AS312101	1	Bumper, 17"	49	VF999792	1	Motor, 115v, 1.5hp
	AS312204	1	Bumper, 20"	50	VF41079CL	1	Label, Motor
25	YLQ19200	1	Rotor With Fan Assy	51	VF44001TP	1	Top Cover, Motor
				52	VF47023	1	Bumper

## WIRING DIAGRAM

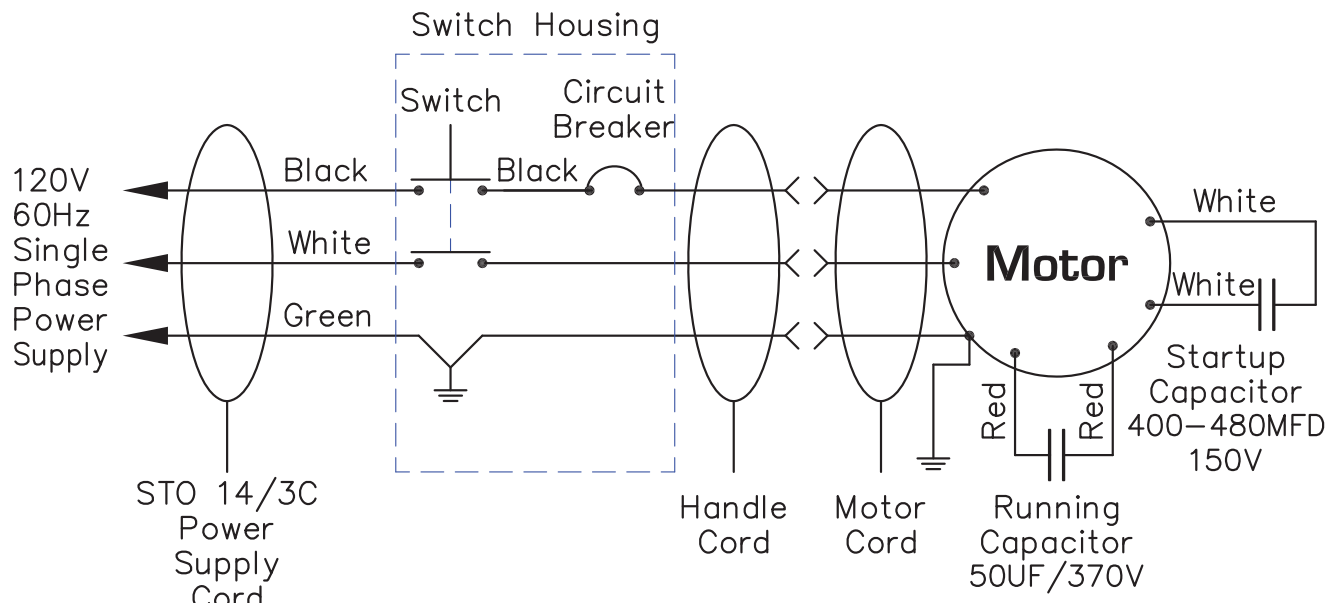

**Clarke®**

14600 21st Avenue North  
Plymouth, MN 55447-3408

[www.clarkeus.com](http://www.clarkeus.com)

Phone: 800-253-0367

Fax: 800-825-2753

©2013 Nilfisk-Advance, Inc.

---

**A Nilfisk-Advance Brand**